

# SONY®

LCD Digital Colour TV

Инструкция по эксплуатации **RU**

Operating Instructions **GB**

Инструкции "Порядок установки настенного монтажного кронштейна" не прилагаются в виде отдельной брошюры к этому телевизору. Эти инструкции по установке содержатся в данной инструкции по эксплуатации телевизора.

Instructions on "Installing the Wall-Mount Bracket" are not supplied in the form of a separate leaflet with this TV. These installation instructions are included within this TV's instructions manual.

 Для получения полезной информации о продукции Сони  
For useful information about Sony products

<http://www.sony-europe.com/myproduct/>

<http://www.sony.net/>

Printed in Hungary

KDL-32L40xx  
KDL-26L40xx

# - BRAVIA

© 2008 Sony Corporation

3-878-284-53(1)

## Введение

Благодарим Вас за то, что Вы выбрали этот телевизор Sony.

Перед первым включением телевизора внимательно ознакомьтесь с данной инструкцией по эксплуатации и сохраните ее для консультаций в будущем.

## Примечание в отношении Цифрового ТВ

- Все функции, относящиеся к Цифровому ТВ (DVB), будут действовать только в тех странах или регионах, в которых ведется эфирная цифровая трансляция сигнала DVB-T (MPEG2). Просим Вас уточнить у своего дилера, можно ли принимать сигнал DVB-T там, где Вы живете.
- Хотя данный телевизор следует характеристикам DVB-T, мы не можем гарантировать его совместимость с будущим вещанием в формате DVB-T.
- Некоторые из функций Цифрового ТВ в некоторых странах могут быть недоступными.

## Информация о торговых марках

- **DVB** является зарегистрированной торговой маркой DVB Project.
- HDMI, логотип HDMI и High-Definition Multimedia Interface являются зарегистрированными торговыми марками компании HDMI Licensing LLC.



## О названии модели в этом руководстве

Символы “xx” в названии модели соответствуют двум цифрам, определяемым вариацией цвета.

Sony Corporation, 1-7-1 Konan,  
Minato-ku, Tokyo Japan  
Assembled in Russia  
Manufactured in:  
“Flextronics Rus”, LLC  
Russia, 198205, Saint Petersburg  
Tallinnskoe shosse, 206  
TU 6581-001-87374099-2008



Sony Corporation, 1-7-1 Konan,  
Minato-ku, Tokyo Japan  
Собрано в России  
Изготовлено в:  
ООО “Флекстроникс Рус”  
Россия, 198205, г. Санкт-Петербург  
Таллинское Шоссе, 206  
ТУ 6581-001-87374099-2008



# Содержание

## Начало работы

4

Сведения по безопасности .....	8
Меры предосторожности .....	10
Описание пульта ДУ .....	11
Описание кнопок и индикаторов телевизора.....	12

## Просмотр телевизионных программ

Просмотр телевизионных программ.....	13
Использование цифрового электронного экранного телегида (EPG) DVБ.....	16
Использование списка избранных цифровых программ DVБ.....	17

## Использование дополнительных устройств

Подключение дополнительных устройств .....	18
Просмотр изображения с устройств, подключенных к телевизору .....	19
Использование функции контроля по HDMI .....	20

## Использование функций меню

Навигация по системе меню .....	21
Меню “Настройка изображения” .....	22
Меню “Настройка звука” .....	24
Меню “Функции” .....	25
Меню “Настройка” .....	27
Меню “Цифровая конфигурация” .....	30

## Дополнительные сведения

Установка принадлежностей (Настенный монтажный кронштейн).....	32
Технические характеристики .....	35
Поиск неисправностей.....	37

DVБ : только для цифровых каналов

RU

# Начало работы

## 1: Проверка комплекта поставки

Пульт ДУ RM-ED014 (1)

Батарейки размера AA (типа R6) (2)

Подставка под телевизор (1)

Винты для крепления телевизора к подставке (3)

Крепление для кабеля (1)

### Установка батареек в пульт ДУ

Нажмите и сдвиньте, чтобы открыть.

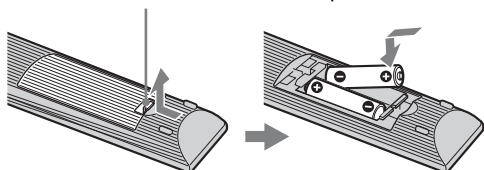

- Вставляя батарейки, соблюдайте полярность.
- Не используйте одновременно батарейки различных типов или старые и новые батарейки.
- При утилизации батареек всегда помните правила защиты окружающей среды. В некоторых регионах правила утилизации батареек могут быть регламентированы. Просьба обращаться по этому поводу в местные органы власти.
- Бережно обращайтесь с пультом ДУ. Не бросайте его, не становитесь на него и не лейте на него никаких жидкостей.
- Не держите пульт ДУ вблизи источников тепла, в месте, подверженном воздействию прямых солнечных лучей, или во влажном помещении.

## 2: Прикрепление подставки

Выполните обязательные шаги по сборке, необходимые для установки на подставку для телевизора.

- 1 Извлеките опору настольного типа и винты из коробки. Винты находятся в пакете с принадлежностями.

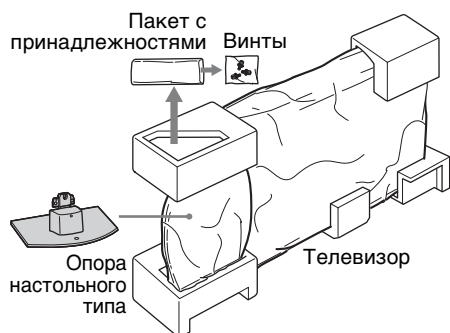

- 2 Осторожно установите телевизор на шейку опоры настольного типа и совместите отверстия под винты.

Задняя панель телевизора

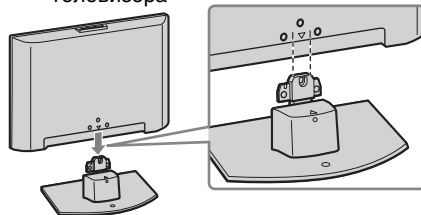

- При переноске телевизора поместите руку так, как это показано на иллюстрации (стр. 8), и надежно зафиксируйте его в руке. Не давите на панель ЖКД и раму экрана.
- При установке телевизора на опору настольного типа будьте осторожны, чтобы не прищемить пальцы и не защемить кабель питания.

- 3 С помощью прилагаемых винтов прикрепите телевизор к опоре настольного типа.

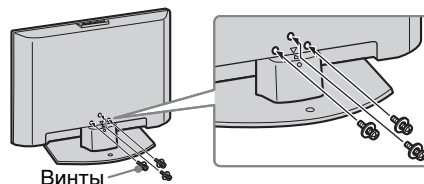

- При использовании электрической отвертки установите момент вращения для затягивания приблизительно 1,5 Н·м {15 кгс·см}.
- Если не указано иное, на рисунках в этом документе изображена модель KDL-32L40xx.

### 3: Подключение антенны/ видеомагнитофона/ устройства записи дисков DVD

Подключения одной  
антенны

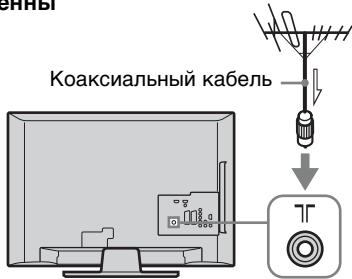

Подключение антенны, видеомагнитофона,  
устройства записи дисков DVD с помощью  
интерфейса SCART

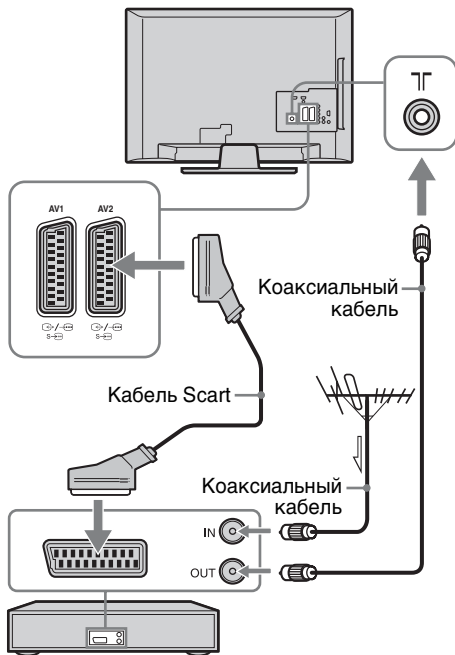

Видеомагнитофон, устройство записи дисков DVD



- Выходы AV1 доступны только для аналогового телевидения.
- Выходы AV2 для текущего экранного режима (кроме PC, HDMI1, 2, Component 1080i).

Данное изделие было протестировано и признано соответствующим ограничениям, установленным Директивой EMC, в отношении использования соединительных кабелей длиной не более 3 метров.

Подключение антенны, видеомагнитофона,  
устройства записи дисков DVD с помощью  
интерфейса HDMI

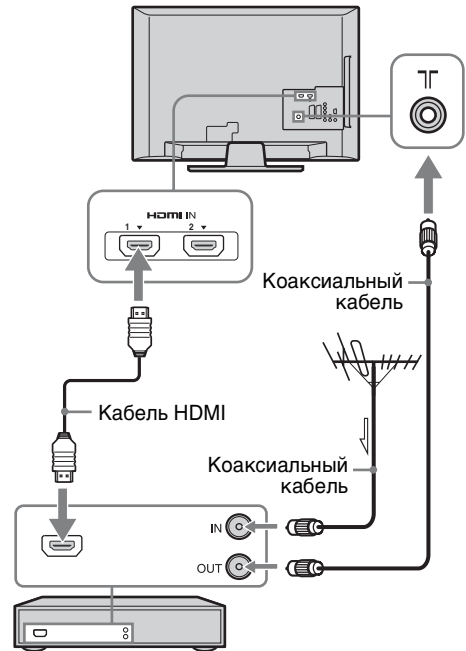

Видеомагнитофон, устройство записи дисков DVD

Продолжение на следующей странице

## 4: Меры по предотвращению падения телевизора

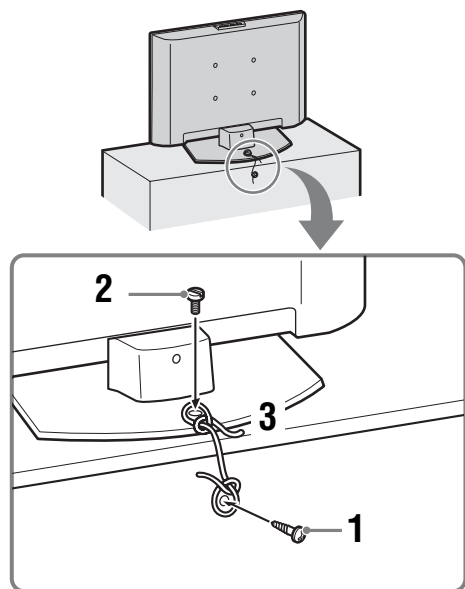

- 1 Установите шуруп (диаметром 4 мм, не прилагается) в подставку для телевизора.
- 2 Установите винт для металла (M6 × 12-14 мм, не прилагается) в отверстие под винт на телевизоре.
- 3 Скрепите шуруп и винт для металла прочным шнуром.

## 5: Крепление кабелей

Соединительные кабели можно собрать в пучок, как показано ниже.

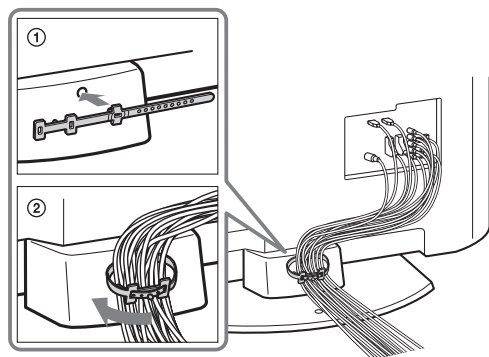

Не объединяйте кабель питания с другими соединительными кабелями.

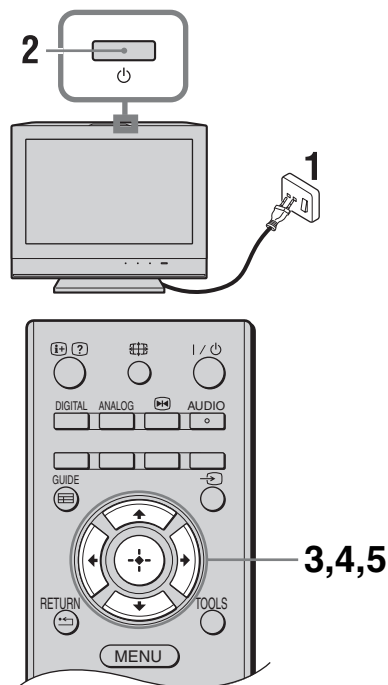

## 6: Выбор языка, страны/региона и места просмотра



- 1 Включите телевизор в сеть (220-240 В переменного тока, 50 Гц).
- 2 Нажмите кнопку , расположенную на верхней панели телевизора. При первом включении телевизора на экране отобразится меню выбора языка.



При включении телевизора индикатор включения телевизора загорается зеленым светом.

- 3 Нажимая , выберите из появившегося на экране меню нужный Вам язык, затем нажмите кнопку .



- 4 С помощью кнопок  $\uparrow/\downarrow$  выберите страну/регион, в которой Вы хотите использовать телевизор, затем нажмите кнопку  $\oplus$ .

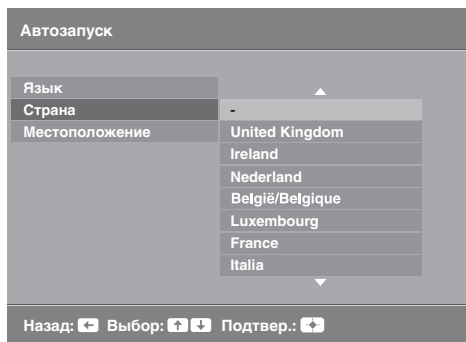

Если необходимые страна или регион в списке не отображаются, вместо страны или региона выберите “-”.

- 5 Нажмите  $\uparrow/\downarrow$  для выбора места просмотра, где будет работать телевизор, затем нажмите  $\oplus$ .

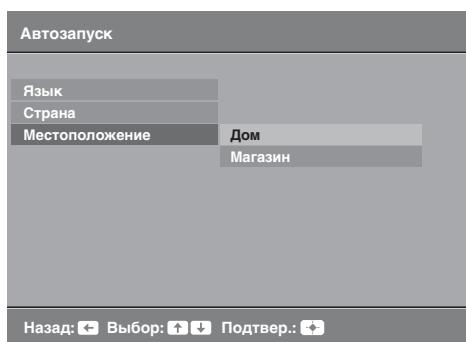

С помощью этого параметра выбирается начальный режим изображения, который подходит к обычным условиям освещения в данной среде.

## 7: Автонастройка телевизора

- 1 Перед началом автонастройки телевизора вставьте кассету с записью в видеомаягнитофон, подключенный к телевизору, (стр. 5) и поставьте его на воспроизведение. Видеоканал будет найден и сохранен в памяти телевизора во время автоматической настройки. Если к телевизору не подключен видеомаягнитофон, пропустите этот шаг.

- 2 Нажмите  $\oplus$ .

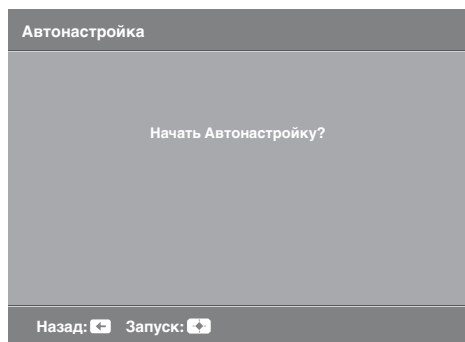

Телевизор начнет автоматический поиск всех доступных цифровых, а затем аналоговых каналов. Это может занять некоторое время. Пожалуйста, подождите и не нажимайте никакие кнопки ни на телевизоре, ни на пульте ДУ.

### В случае появления на экране сообщения

“Ни один цифровой или аналоговый канал не найден” проверьте, правильно ли подключена антенна, и нажмите кнопку  $\oplus$ , чтобы запустить процедуру автонастройки повторно.

- 3 При появлении на экране меню “Сортировка программ”, выполните операции, указанные в разделе “Сортировка программ” (стр. 27).

Если порядок сохранения аналоговых каналов телевизора меняться не будет, перейдите к следующему шагу.

- 4 Для выхода из меню нажмите кнопку MENU. Теперь телевизор настроен на прием всех доступных каналов.

## Отсоединение настольной подставки от телевизора



Отсоединяйте настольную подставку от телевизора только в том случае, если Вы хотите выполнить его настенную установку.

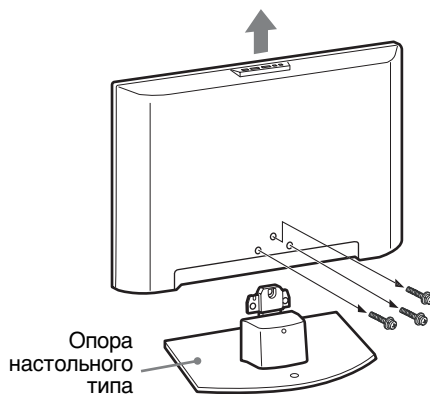

# Сведения по безопасности

## Установка и подключение

Во избежание возгорания, поражения электрическим током, повреждения телевизора и/или травм выполняйте установку и эксплуатацию телевизора в соответствии с нижеследующими указаниями.

### Установка

- Телевизор следует устанавливать вблизи легкодоступной сетевой розетки.
- Установите телевизор на ровную устойчивую поверхность.
- Настенная установка телевизора должна выполняться только квалифицированными специалистами сервисной службы.
- По соображениям безопасности настоятельно рекомендуется использовать аксессуары Sony, в том числе:

#### **KDL-32L40xx:**

- Кронштейн для настенной установки SU-WL500

#### **KDL-26L40xx:**

- Кронштейн для настенной установки SU-WL100

- Обязательно используйте винты, прилагаемые к настенному монтажному кронштейну, когда будете прикреплять монтажные крюки к телевизору.

Длина прилагаемых винтов составляет 8-12 мм от поверхности прикрепления монтажного крюка.

Диаметр и длина винтов различаются в зависимости от модели настенного монтажного кронштейна. Использование винтов, отличных от прилагаемых, может привести к внутренним повреждениям телевизора или его опрокидыванию и т.д.

8-12 мм

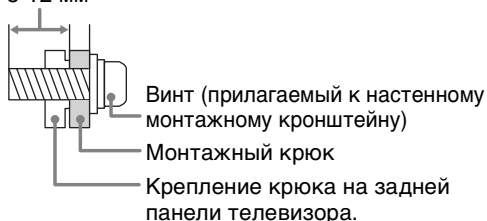

## Перемещение

- Перед перемещением телевизора отсоедините от него все кабели.
- Переноску большого телевизора должны выполнять не менее двух человек.
- При переноске телевизора держите его, как показано ниже. Не прикладывайте усилия к ЖК-панели и к рамке вокруг экрана.
- При подъеме или перемещении телевизора крепко придерживайте его снизу.
- При перевозке берегите телевизор от ударов и сильной вибрации.
- Если необходимо доставить телевизор в ремонтную мастерскую или перевезти в другое место, упакуйте его в картонную коробку и упаковочный материал, в которых он поставлялся изначально.

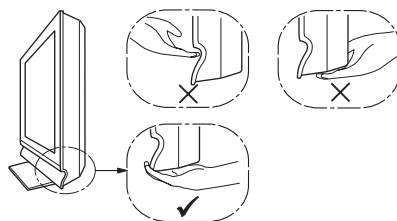
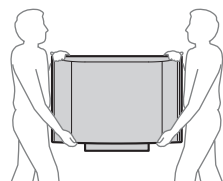

## Вентиляция

- Никогда не перекрывайте вентиляционные отверстия и не вставляйте в них никакие предметы.
- Оставляйте свободное пространство вокруг телевизора, как показано на рисунке ниже.
- Для обеспечения надлежащей циркуляции воздуха настоятельно рекомендуется использовать специальный кронштейн для настенной установки производства компании Sony.

### Настенная установка

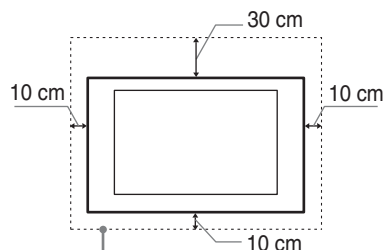

Обеспечьте вокруг телевизора расстояние не меньше указанного.

### Установка на подставке

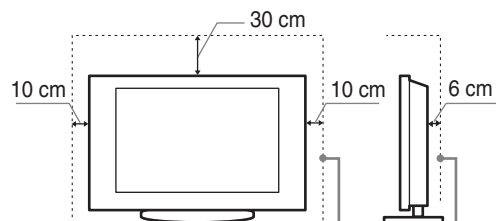

Обеспечьте вокруг телевизора расстояние не меньше указанного.



- Для обеспечения надлежащей вентиляции и предотвращения скопления грязи и пыли:
  - Не кладите телевизор экраном вниз; не устанавливайте телевизор перевернутым нижней стороной вверх, задом наперед или набок.
  - Не устанавливайте телевизор на полке, ковре, кровати или в шкафу;
  - Не накрывайте телевизор тканью, например, занавесками, а также газетами и т.п.
  - Не устанавливайте телевизор так, как показано на рисунке ниже.

Циркуляция воздуха нарушена.

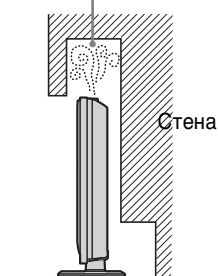

Циркуляция воздуха нарушена.

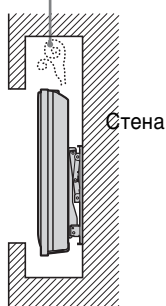

## Кабель питания

Во избежание возгорания, поражения электрическим током, повреждения телевизора и/или травм обращайтесь с кабелем питания и сетевой розеткой в соответствии с нижеследующими указаниями:

- Используйте только кабели питания поставки Sony, не пользуйтесь кабелями других поставщиков.
- Вставляйте вилку в розетку до конца.
- Используйте для питания телевизора только сеть переменного тока напряжением 220-240 В.
- Выполняя кабельные соединения между устройствами, в целях безопасности извлеките кабель питания из сетевой розетки и будьте осторожны, чтобы не зацепиться о кабели.
- Перед выполнением каких-либо работ с телевизором или его переноской выньте вилку кабеля питания от сети.
- Кабель питания не должен находиться рядом с источниками тепла.
- Регулярно чистите вилку кабеля питания, предварительно вынимая ее из розетки. Если на вилке имеется пыль, в которой скапливается влага, это может привести к повреждению изоляции и, как следствие, к возгоранию.

## Примечания

- Не используйте входящий в комплект поставки кабель питания с другим оборудованием.
- Не пережимайте, не перегибайте и не перекручивайте кабель питания, прилагая излишние усилия. В противном случае могут оголиться или переломиться внутренние жилы кабеля.
- Не изменяйте конструкцию кабеля питания.
- Не ставьте и не кладите никакие тяжелые предметы на кабель питания.
- Вынимая кабель питания из розетки, не тяните за сам кабель.
- Не подключайте слишком много приборов к одной электророзетке.
- Не пользуйтесь электророзеткой с плохими контактами.

## Запрещенные типы установки

Во избежание возгорания, поражения электрическим током, повреждения телевизора и/или травм не устанавливайте/не эксплуатируйте телевизор в таких местах, помещениях и ситуациях, которые перечислены ниже.

### Места расположения:

На открытом воздухе (под прямыми солнечными лучами), на берегу моря, на корабле или другом судне, в автомобиле, в медицинских учреждениях, в неустойчивом положении; вблизи воды, или там, где возможно воздействие на него дождя, влаги или дыма.

### Помещения:

В жарких, влажных или слишком запыленных помещениях; в местах, где могут быть насекомые; в таких местах, в которых телевизор может быть подвержен механической вибрации; вблизи огнеопасных объектов (свечей и др.). На телевизор не должны попадать какие-либо капли или брызги; нельзя ставить на него предметы, содержащие жидкости, например вазу с цветами.

### Ситуации:

Не касайтесь телевизора мокрыми руками; не эксплуатируйте его со снятым корпусом или с дополнительными аксессуарами, не рекомендованными изготовителем. Во время грозы отключайте телевизор от розетки электропитания и антенны.

## Осколки:

- Не бросайте никакие предметы в телевизор. От удара экранное стекло может разбиться и нанести серьезную травму.
- Если на поверхности телевизора образовались трещины, перед тем, как прикоснуться к нему, выньте кабель питания из розетки. В противном случае Вы можете получить удар электрическим током.

## Если телевизор не используется

- Если Вы не собираетесь пользоваться телевизором в течение нескольких дней, по соображениям безопасности и энергосбережения его следует отключить от сети электропитания.
- Так как телевизор не отключается от сети при выключении кнопкой, для его полного отключения от электропитания выньте вилку кабеля питания из розетки.
- Следует иметь в виду, что некоторые телевизоры обладают функциями, для корректной работы которых требуется оставлять телевизор в дежурном режиме. В настоящем руководстве Вы найдете информацию о применимости данного положения к Вашему телевизору.

## Меры предосторожности в отношении детей

- Не позволяйте детям взбираться на телевизор.
- Храните мелкие детали вне досягаемости детей, чтобы они не могли случайно проглотить их.

## Если имеют место следующие неисправности...

Немедленно **выключите** телевизор и выньте вилку кабеля питания из розетки в следующих случаях. Обратитесь к своему дилеру или в сервисный центр Sony для того, чтобы квалифицированные специалисты сервисной службы выполнили проверку телевизора.

### В случае, если:

- Поврежден кабель питания.
- Электророзетка имеет плохие контакты.
- Телевизор получил повреждения в результате падения, удара или попадания брошенным в него предметом.
- Внутри корпуса телевизора через отверстие попала жидкость или какой-либо предмет.

# Меры предосторожности

## Просмотр телевизора

- Смотрите телевизор при достаточном освещении; просмотр при плохом освещении или в течение чрезмерно продолжительного времени утомляет глаза.
- При пользовании наушниками не устанавливайте слишком большую громкость, чтобы не повредить слух.

## ЖК-экран

- Хотя ЖК-экран изготовлен по высокоточной технологии и число эффективных точек достигает 99,99 % и выше, на экране могут постоянно появляться черные или яркие цветные (красные, синие или зеленые) точки. Это структурное свойство ЖК-экрана, которое не является признаком неисправности.
- Не нажимайте на защитный фильтр, не царапайте его и не ставьте на телевизор какие-либо предметы. Это может привести к неравномерности изображения или повреждению ЖК-экрана.
- Если телевизор работает в холодном месте, изображение может оказаться размытым или слишком темным. Это не является признаком неисправности. Эти явления исчезнут с повышением температуры.
- При продолжительной демонстрации неподвижного изображения могут появляться остаточные изображения. Через несколько секунд они могут исчезнуть.
- Во время работы телевизора экран и корпус нагреваются. Это не является признаком неисправности.
- В экране ЖКД содержится небольшое количество жидких кристаллов. Некоторые флуоресцентные трубки, используемые в данном телевизоре, также содержат ртуть. Следуйте местным постановлениям и правилам по утилизации.

## Уход за поверхностью экрана, корпусом телевизора и их чистка

Перед чисткой телевизора или вилки кабеля питания отсоедините кабель от сети.

- Для обеспечения сохранности конструкционных материалов и покрытия экрана телевизора соблюдайте следующие меры предосторожности.
- Для удаления пыли с поверхности экрана/корпуса телевизора осторожно протирайте его мягкой тканью. Если пыль не удаляется полностью, протрите экран мягкой тканью, слегка смоченной в слабом растворе мягкого моющего средства.
- Ни в коем случае не используйте никакие абразивные материалы, щелочные/кислотные очистители, чистящие порошки и такие летучие растворители, как спирт, бензин, разбавитель или инсектициды. Применение этих веществ или длительный контакт с изделиями из резины/винила могут повредить покрытие корпуса или поверхность экрана.
- При регулировке угла наклона телевизора изменяйте его положение медленно и осторожно во избежание соскальзывания телевизора с подставки.

## Дополнительные устройства

Держите дополнительные компоненты или оборудование, излучающее электромагнитные волны, на расстоянии от телевизора. В противном случае может иметь место искажение изображения и/или звука.

## Утилизация телевизора



**Утилизация электрического и электронного оборудования (директива применяется в странах Евросоюза и других европейских странах, где действуют системы раздельного сбора отходов)**

Данный знак на устройстве или его упаковке обозначает, что данное устройство нельзя утилизировать вместе с прочими бытовыми отходами. Его следует сдать в соответствующий приемный пункт переработки электрического и электронного оборудования. Неправильная утилизация данного изделия может привести к потенциально негативному влиянию на окружающую среду и здоровье людей, поэтому для предотвращения подобных последствий необходимо выполнять специальные требования по утилизации этого изделия. Переработка данных материалов поможет сохранить природные ресурсы. Для получения более подробной информации о переработке этого изделия обратитесь в местные органы городского управления, службу сбора бытовых отходов или в магазин, где было приобретено изделие.



**Утилизация использованных элементов питания (применяется в странах Евросоюза и других европейских странах, где действуют системы раздельного сбора отходов)**

Данный знак на элементе питания или упаковке означает, что элемент питания, поставляемый с устройством, нельзя утилизировать вместе с прочими бытовыми отходами. Обеспечивая правильную утилизацию использованных элементов питания, вы предотвращаете негативное влияние на окружающую среду и здоровье людей, возникающее при неправильной утилизации. Вторичная переработка материалов, использованных при изготовлении элементов питания, способствует сохранению природных ресурсов. При работе устройств, для которых в целях безопасности, выполнения каких-либо действий или сохранения имеющихся в памяти устройств данных необходима подача постоянного питания от встроенного элемента питания, замену такого элемента питания следует производить только в специализированных сервисных центрах. Для правильной утилизации использованных элементов питания, после истечения срока службы, сдавайте их в соответствующий пункт по сбору электронного и электрического оборудования. Об использовании прочих элементов питания, пожалуйста, узнайте в разделе, в котором даны инструкции по извлечению элементов питания из устройства, соблюдая меры безопасности. Сдавайте использованные элементы питания в соответствующие пункты по сбору и переработке использованных элементов питания. Для получения более подробной информации о вторичной переработке данного изделия или использованного элемента питания, пожалуйста, обратитесь в местные органы городского управления, службу сбора бытовых отходов или в магазин, где было приобретено изделие.

# Описание пульта ДУ

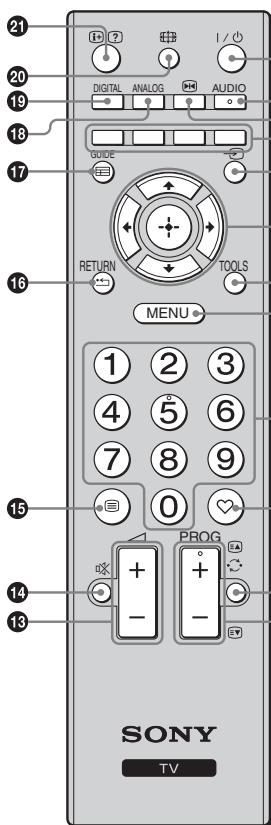

- 1 I/⏻ – Дежурный режим**  
Служит для временного выключения телевизора и его включения из дежурного режима.
- 2 AUDIO**  
В аналоговом режиме: нажмите, чтобы изменить двухканальный звуковой режим (стр. 24).
- 3 [⏸] – Стоп-кадр (стр. 14)**  
Замораживает телевизионное изображение (стоп-кадр).
- 4 Цветные кнопки (стр. 14, 17)**
- 5 [↔] – Выбор источника входного сигнала**  
Служит для выбора источника входного сигнала из числа устройств, подключенных к разъемам телевизора (стр. 19).
- 6 [↕/↔/↔/↕/⊕]**
- 7 TOOLS (стр. 15, 20)**  
Открывает доступ к различным опциям просмотра и позволяет выполнять настройку и изменение параметров в соответствии с источником и форматом сигнала.
- 8 MENU (стр. 21)**
- 9 Цифровые кнопки**
  - В обычном режиме работы телевизора: Служат для выбора канала. Для выбора номера канала 10 и выше вторую и третью номерные кнопки нужно нажимать быстро.
  - В режиме телетекста: Служат для ввода трехзначного номера нужной страницы.
- 10 [♥] – Список избранных цифровых материалов**  
Нажмите эту кнопку, чтобы отобразить созданный список избранных цифровых материалов (стр. 17).
- 11 [↶] – Предыдущий канал**  
Служит для возврата к предыдущему просматривавшемуся каналу.
- 12 PROG +/- [⏪] / [⏩]**
  - В обычном режиме работы телевизора: Служит для выбора следующего (+) или предыдущего (-) канала.
  - В режиме телетекста (стр. 14): Служит для выбора следующего ([⏪]) или предыдущего ([⏩]) канала.
- 13 [↔] +/- – Громкость**
- 14 [⏸] – Отключение звука**
- 15 [☰] – Телетекст (стр. 14)**
- 16 RETURN / [↶]**  
Служит для возврата к предыдущей странице любого выведенного на экран меню.
- 17 GUIDE / [☰] – EPG (Цифровой экранный электронный телегид) (стр. 16)**
- 18 ANALOG – Аналоговый режим (стр. 13)**
- 19 DIGITAL – Цифровой режим (стр. 13)**
- 20 [⏸] – Режим экрана (стр. 14)**
- 21 [⏸]/[?] – Информация / Вывод скрытого текста**
  - В цифровом режиме: Выводит на экран краткую информацию о просматриваемой в данный момент программе.
  - В аналоговом режиме: Выводит на экран такую информацию, как текущий номер канала и формат экрана.
  - В режиме телетекста (стр. 14): Выводит на экран скрытую информацию (например, ответы телевикторины).



На кнопках 5, PROG + и AUDIO имеются выпуклые точки. Используйте их для ориентации во время работы с телевизором.

# Описание кнопок и индикаторов телевизора

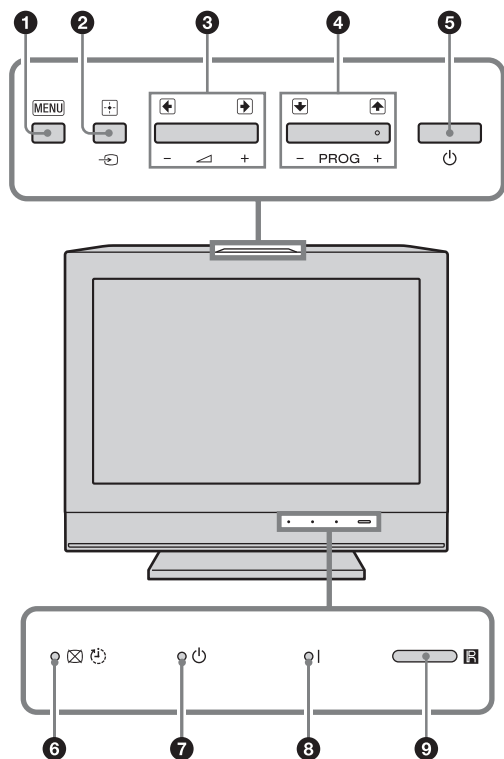



## 1 MENU (стр. 21)



## 2 / – Кнопка выбора источника входного сигнала / ОК

- В обычном режиме работы телевизора: Служит для выбора источника входного сигнала из числа устройств, подключенных к разъемам телевизора (стр. 19).
- При работе с меню: Служит для выбора меню или опции и для подтверждения установки.

## 3 +/- / /

- В обычном режиме работы телевизора: Служит для увеличения (+) или уменьшения (-) громкости.
- При работе с меню: Служит для перемещения между опциями вправо () или влево ()

## 4 PROG +/- / /

- В обычном режиме работы телевизора: Служит для выбора следующего (+) или предыдущего (-) канала.
- При работе с меню: Служит для перемещения между опциями вверх () или вниз ()

## 5 – Кнопка включения/выключения питания

Служит для включения или выключения телевизора.



- Чтобы полностью выключить телевизор, выньте вилку кабеля питания из электророзетки.
- При включении телевизора индикатор включения телевизора загорается зеленым светом.

## 6 – Индикатор откл. изображ. / Индикатор таймера отключения

- Загорается зеленым светом при отключенном изображении (стр. 25).
- Загорается оранжевым светом при установленном таймере (стр. 26).

## 7 – Индикатор дежурного режима

Загорается красным светом, когда телевизор находится в дежурном режиме.

## 8 I – Индикатор включения телевизора

Загорается зеленым светом при включении телевизора.

## 9 Датчик сигнала с пульта ДУ

- Служит для приема инфракрасных сигналов от пульта ДУ.
- Не кладите никакие предметы на датчик, т.к. это может привести к его неверной работе.



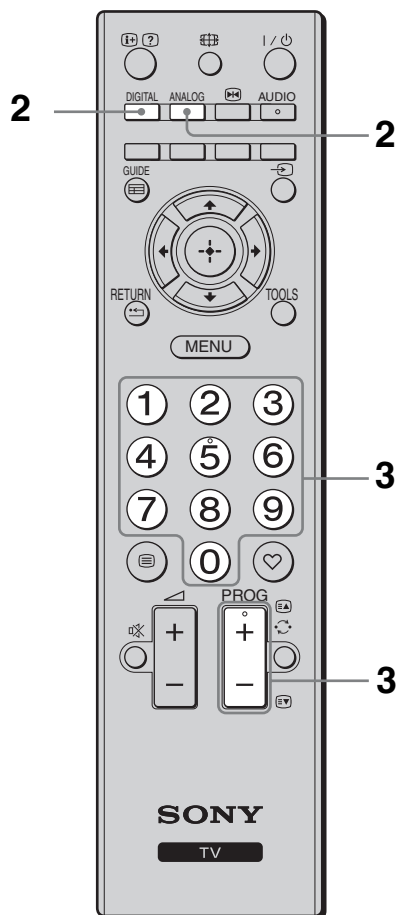
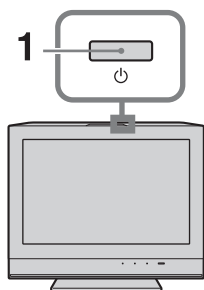

Перед тем, как вынимать из розетки кабель питания, убедитесь, что телевизор выключен. Вынимание кабеля питания из розетки при включенном телевизоре может привести к тому, что индикатор продолжит гореть, или даже к выходу телевизора из строя.

## Просмотр телевизионных программ



- 1 Нажмите кнопку , расположенную на верхней панели телевизора, чтобы включить телевизор.

Если телевизор находится в режиме ожидания (индикатор  (дежурного режима) на передней панели телевизора горит красным), нажмите кнопку  на пульте дистанционного управления, чтобы включить телевизор.

- 2 Нажмите кнопку DIGITAL, чтобы переключиться в цифровой режим, или кнопку ANALOG, чтобы переключиться в аналоговый режим.

Число доступных каналов будет зависеть от заданного режима.







- 3 Для выбора телевизионного канала используйте цифровые кнопки или кнопку PROG +/-.

Для выбора номера канала 10 и выше с помощью номерных кнопок вторую и третьи номерные кнопки необходимо нажимать быстро.





О том, как выбрать цифровой канал с помощью цифрового электронного экранного телегида (EPG), см. стр. 16.

### В цифровом режиме

На короткое время на экране появится информационный баннер. Баннер может содержать следующие пиктограммы:

- : Трансляция радиосигнала
- : Трансляция кодированных/получаемых по подписке программ
- : Доступно многоязычное аудиовещание
- : Доступны субтитры
- : Доступны субтитры для слабослышащих
- : Рекомендуемый минимальный возраст для просмотра текущей программы (от 4 до 18 лет)
- : Замок от детей

### Дополнительные операции

Чтобы	Необходимо
Отрегулировать уровень громкости	Нажимать  + (для увеличения)/- (для уменьшения).
Вывести на экран таблицу программ (только в аналоговом режиме)	Нажать  . Для выбора аналогового канала нажимайте  /  , затем нажмите кнопку  .

## Вход в режим телетекста

Нажмите . При каждом нажатии кнопки экран будет циклически меняться в следующей последовательности:

Текст → Текст, наложенный на телевизионное изображение (смешанный режим) → Изображение без текста (выход из режима телетекста)

Для выбора страницы используйте цифровые кнопки или /.

Для вывода на экран скрытой информации нажмите кнопку .



Если в нижней части страницы телетекста появляются четыре цветовых символа, Вы можете войти в режим Фастекст. Фастекст обеспечивает Вам быстрый и простой доступ к нужным страницам. Нажмите кнопку соответствующего цвета для выхода на нужную страницу.

## Стоп-кадр:

Данная функция позволяет зафиксировать на экране телевизионное изображение (например, чтобы записать показанный на экране телефонный номер или рецепт).

**1** Нажмите на пульте ДУ.

**2** Снова нажмите для возврата к обычному режиму работы телевизора.



Данная функция недоступна при использовании следующих подключений: Component, HDMI1, HDMI2 и вход PC.

## Ручное изменение формата экрана для соответствия формату передаваемого изображения

Несколько раз нажмите для выбора нужного формата экрана.

### Оптималь.\*

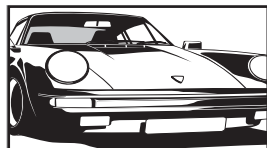

Обеспечивает воспроизведение изображения в обычном формате 4:3 с имитацией эффекта широкоэкранный изображения. Изображение формата 4:3 вытягивается для заполнения всего экрана.

### 4/3

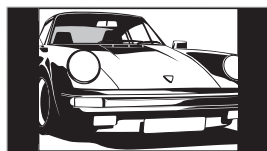

Обеспечивает воспроизведение изображения (например, предназначенного для неширокоэкранных телевизоров) в обычном формате 4:3 с правильными пропорциями.

### Широкоэкр.

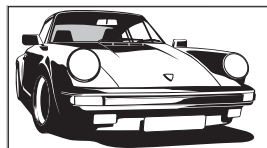

Обеспечивает воспроизведение с правильными пропорциями широкоэкранный изображения (16:9).

### Увелич.\*

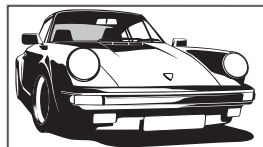

Обеспечивает воспроизведение с правильными пропорциями изображения в кинематографическом (letter-box) формате.

### 14/9\*

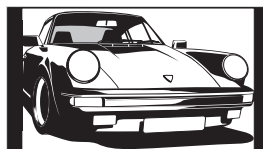

Обеспечивает воспроизведение с правильными пропорциями изображения в формате 14:9. В результате по краям изображения будут видны черные полосы.

### Субтитры\*

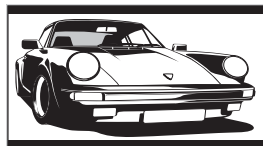

Обеспечивает воспроизведение изображения в кинематографическом формате (letter box) с субтитрами на экране.

### Авто

- Если для параметра “Формат экрана” установлено значение “Авто”, то формат экрана автоматически меняется в соответствии с радиосигналом.
- Режим “Авто” доступен только для сигналов PAL и SECAM.

\* Часть изображения сверху или внизу может оказаться срезанной.



- В зависимости от сигнала некоторые форматы экрана могут быть не доступны.
- Возможно, некоторые символы и/или буквы в верхней и нижней частях изображения будут не видны при использовании формата “Оптималь.”



Можно отрегулировать вертикальное положение картинки, выбирая опции “Оптималь.”, “Увелич.” или “14/9”. Нажмите / для перемещения вверх или вниз (например, чтобы прочитать субтитры).

## Использование меню “Сервис”

Во время просмотра ТВ программы нажмите кнопку TOOLS для вывода на экран следующих опций.

<b>Опции</b>	<b>Описание</b>
Заккрыть	Используется для закрытия меню “Сервис”
Режим изображения	См. стр. 22.
Эффект	См. стр. 24.
Динамик	См. стр. 24.
Язык аудио (только в цифровом режиме)	См. стр. 31.
Установка субтитров (только в цифровом режиме)	См. стр. 31.
Таймер выкл	См. стр. 26.
Энергосбереж.	См. стр. 25.
Системная информация (только в цифровом режиме)	Используется для вывода на экран системной информации.

# Использование цифрового электронного экранного телегида (EPG) DV3\*

ПНТ 3 НОЯ 15:39				
Сегодня	15:30	16:00	16:30	17:00
001 BBC ONE	Lazy T... Pinky...	The S...	Basil Brush	Blue Pet...
002 BBC TWO	International Bowls		Ready Steady Co...	Th... ▶
003 ITV 1	i Pira... Pl...	Disney's T...	Harry Hill's...	The Paul... ▶
004 Channel 4	Countdown	Deal Or No Deal	Richard &... ▶	
005 five	Death In Small Doses			▶
006 ITV 2	The Ri... Trisha		Sally Jessy... ▶	
007 BBC THREE	This is BBC THREE			▶
009 Teletext	No Event Information			▶
010 BBC FOUR	This is BBC FOUR			▶
011 Sky Travel	Undercove...	Luton Airp...	Entertainm...	Live At Fi... ▶
012 UKTV History	Children of...	Secret Agent		Gunpowd... ▶
013 More 4	ER		Carry On Up The Khyber	▶
Предыдущая	Следующая		+1 день	
Выбор:     Настройка:  Опции:				

- 1 В цифровом режиме нажмите GUIDE.
- 2 Выполните нужную операцию в соответствии со следующей таблицей или указаниями на экране.



Информация о программе будет выведена на экран, только если она передается телевещательной станцией.

## Цифровой электронный экранный телегид (EPG)

\* Эта функция может быть недоступной в некоторых странах/регионах.

Чтобы	Необходимо
Просмотреть ту или иную программу	С помощью кнопок /// выбрать программу, затем нажать .
Удалить с экрана EPG (Цифровой экранный электронный телегид)	Нажать GUIDE.



Если для ряда программ задано возрастное ограничение, на экране появится запрос PIN-кода. Подробности см. в разделе “Замок от детей” на стр. 31.



# Использование списка избранных цифровых программ DVZ\*



Список избранных цифровых программ

\* Эта функция может быть недоступной в некоторых странах/регионах.

Функция “Цифр. Избранные” позволяет Вам составить до четырех списков предпочитаемых Вами программ.

- 1 В цифровом режиме нажмите ♥.
- 2 Выполните нужную операцию в соответствии со следующей таблицей или указаниями на экране.

Чтобы	Необходимо
Впервые создать список Ваших избранных программ	<ol style="list-style-type: none"> <li>1 Нажать ⊕ для выбора “Да”.</li> <li>2 Нажмите желтую кнопку, чтобы выбрать список избранных программ.</li> <li>3 Нажимая ↕/↕, выбрать канал, который Вы хотите добавить к списку избранных программ, затем нажать ⊕. Каналы, содержащиеся в списке избранных программ, помечены символом ♥.</li> <li>4 Нажмите RETURN, чтобы закончить настройку.</li> </ol>
Просмотреть тот или иной канал	<ol style="list-style-type: none"> <li>1 Перемещайтесь по списку избранных программ с помощью желтой кнопки.</li> <li>2 Нажимая ↕/↕, выбрать нужный канал, затем нажать ⊕.</li> </ol>
Удалить с экрана список предпочитаемых программ	Нажать RETURN.
Добавить или удалить каналы из редактируемого списка избранных программ	<ol style="list-style-type: none"> <li>1 Нажать синюю кнопку.</li> <li>2 Нажмите желтую кнопку, чтобы выбрать список избранных программ для редактирования.</li> <li>3 С помощью кнопок ↕/↕ выбрать канал, который Вы хотите добавить или удалить, затем нажать ⊕.</li> </ol>
Удалить все каналы из текущего списка избранных программ	<ol style="list-style-type: none"> <li>1 Нажать синюю кнопку.</li> <li>2 Нажмите желтую кнопку, чтобы выбрать список избранных программ для редактирования.</li> <li>3 Нажать синюю кнопку.</li> <li>4 С помощью кнопок &lt;↔/↔&gt; выбрать “Да”, затем нажать ⊕ для подтверждения.</li> </ol>

## Подключение дополнительных устройств

Вы можете подключить к Вашему телевизору широкий спектр дополнительных устройств. Соединительные кабели не входят в комплект поставки.

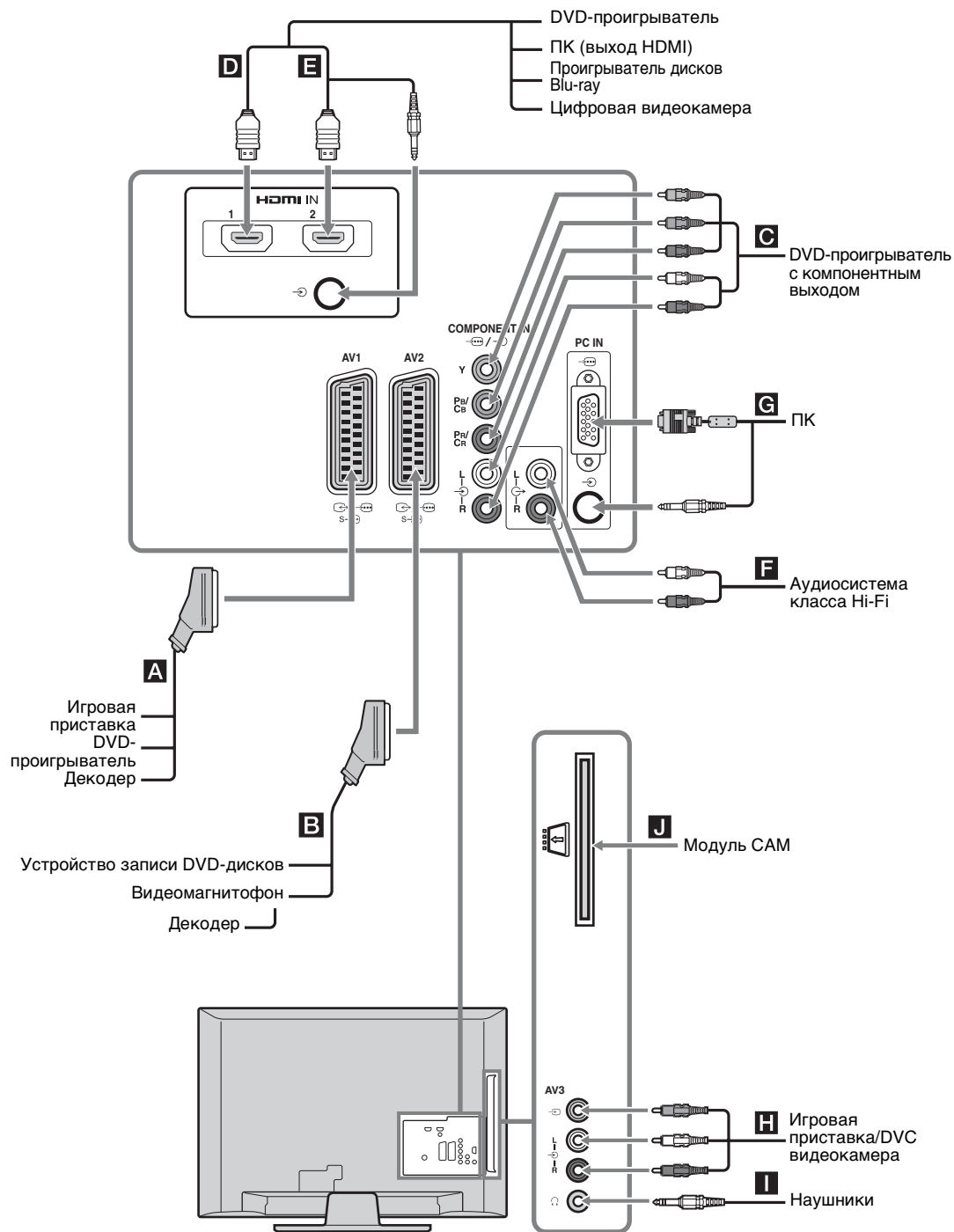





# Просмотр изображения с устройств, подключенных к телевизору

Включите подключенное оборудование, а затем выполните одну из следующих операций.









## Для видеомagneтофона с автоматической настройкой (стр. 7)

В аналоговом режиме нажимайте PROG +/- или на цифровые кнопки для выбора видеоканала.

## Для других подключенных устройств

Нажмите кнопку  для отображения списка подсоединенного оборудования. Для выбора желаемого источника входного сигнала нажмите кнопку , затем нажмите кнопку . (Выделенный элемент будет выбран, если после нажатия  в течение двух секунд не будут выполнены никакие действия.)



### Символ на экране Описание

 AV1/  AV1 S  AV1	Для просмотра изображения с устройства, подключенного к разъему <b>A</b> .
 AV2/  AV2 S  AV2	Для просмотра изображения с устройства, подключенного к разъему <b>B</b> .
 Component	Для просмотра изображения с устройства, подключенного к разъему <b>C</b> .
 HDMI1	HDMI IN 1*. Для просмотра изображения с устройства, подключенного к разъему <b>D</b> .
 HDMI2	HDMI IN 2*. Для просмотра изображения с устройства, подключенного к разъему <b>E</b> . Если оборудование оснащено гнездом DVI, подключите гнездо DVI к гнезду HDMI IN 2 с помощью переходного интерфейса DVI-HDMI (не прилагается) и подключите гнезда аудиовыходов оборудования к гнездам аудиовыходов в гнездах HDMI IN 2.



\* 

- Обязательно используйте только разрешенный HDMI-кабель с логотипом HDMI. Рекомендуется использовать кабель HDMI компании Sony.
- Связь с подключенными устройствами поддерживается, если эти устройства совместимы с HDMI управлением. Об установке связи см. стр. 20.

### Символ на экране Описание

 AV3	Для просмотра изображения с устройства, подключенного к разъему <b>F</b> .
 PC	Для просмотра изображения с устройства, подключенного к разъему <b>G</b> .  Рекомендуется использовать кабель ПК с ферритами, например, "разъем D-sub 15" (ref. 1-793-504-11, продается в Sony Service Centre), или аналогичный.

### Чтобы подключить Необходимо

Наушники <b>I</b>	Подсоединить к гнезду  , чтобы слушать звук с телевизора через наушники.
SAM (Модуль ограниченного доступа) <b>J</b>	Для просмотра Pay Per View - кодированных платных программ, распространяемых по подписке. Более подробную информацию см. в инструкции, приложенной к Вашему SAM. Для использования SAM удалите макет карточки из разъема SAM. Выключите телевизор, когда будете вставлять модуль SAM в разъем SAM. Если SAM не используется, рекомендуется вставлять макет карточки в разъем SAM.  SAM не поддерживается в некоторых странах/регионах. Обратитесь к авторизованному дилеру.
Аудиосистему класса Hi-Fi <b>F</b>	Подсоединить к аудиовыходам  для прослушивания звука с телевизора через аудиосистему.

## Дополнительные операции

Чтобы	Необходимо
Возвратиться к обычному режиму работы телевизора	Нажать DIGITAL или ANALOG.
Получить доступ к цифровому списку (только в цифровом режиме)	Нажать  . Подробности см. на стр. 17.

## Использование меню “Сервис”

Во время просмотра изображений от подключенных к телевизору устройств нажмите кнопку TOOLS для вывода на экран следующих опций.

Опции	Описание
Закрыть	Используется для закрытия меню “Сервис”
Режим изображения (кроме режима работы, при котором сигнал подается на вход PC)	См. стр. 22.
Режим дисплея (только для режима работы, при котором сигнал подается на вход PC)	См. стр. 22.
Эффект	См. стр. 24.
Динамик	См. стр. 24.
Сдвиг по горизонтали (только для режима работы, при котором сигнал подается на вход PC)	См. стр. 25.
Сдвиг по вертикали (только для режима работы, при котором сигнал подается на вход PC)	См. стр. 25.
Таймер выкл (кроме режима работы, при котором сигнал подается на вход PC)	См. стр. 26.
Энергосбереж.	См. стр. 25.

## Использование функции контроля по HDMI

Функция контроля по HDMI позволяет соединить телевизор с подключенным оборудованием, поддерживающим эту функцию, используя стандарт HDMI CEC (Consumer Electronics Control). Например, подключив устройство Sony, поддерживающее функцию контроля по HDMI (с помощью кабелей HDMI), к телевизору, можно выполнять совместное управление этими устройствами. Убедитесь, что устройство подключено надлежащим образом, и выполните необходимые настройки.

### Настройка функции контроля по HDMI

Функцию контроля по HDMI следует настроить на телевизоре и подключенном устройстве. Информацию о настройках телевизора см. в разделе “Настройка HDMI” на стр. 28. Информацию о настройках подключенного устройства см. в руководстве по эксплуатации, прилагаемом к устройству.

### Функции контроля по HDMI

- Одновременное с телевизором выключение подключенных к нему устройств.
- Включение телевизора одновременно с подключенными к нему устройствами и автоматический выбор соответствующего входа при начале воспроизведения на одном из них.

# Использование функций меню

## Навигация по системе меню

“MENU” позволяет Вам использовать различные возможности данного телевизора. Вы можете легко выбрать каналы или внешние входы, а также изменять установки телевизора с помощью пульта ДУ.

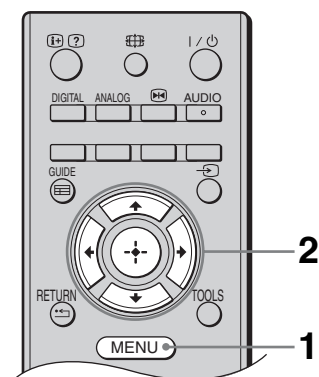

- 1 Нажмите кнопку MENU.
- 2 С помощью кнопок  $\uparrow/\downarrow$  выберите ту или другую опцию, затем нажмите  $\oplus$ .  
Для выхода из меню нажмите кнопку MENU.

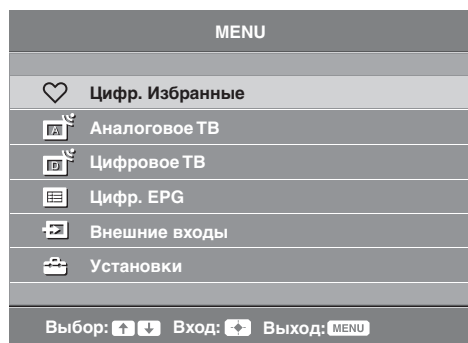

- 1 **Цифр. Избранные\***  
Отображение списка избранных программ (стр. 17).
- 2 **Аналоговое ТВ**  
Служит для возврата к предыдущему просматривавшемуся аналоговому каналу.
- 3 **Цифровое ТВ\***  
Служит для возврата к предыдущему просматривавшемуся цифровому каналу.

### 4 Цифр. EPG\*

Отображение меню “Цифровой электронный экранный телегид” (EPG) (стр. 16).

### 5 Внешние входы

Выводит на экран список устройств, подключенных к Вашему телевизору.

- Для просмотра изображения с нужного внешнего входа выберите источник входного сигнала, затем нажмите  $\oplus$ .

### 6 Установки

Отображение меню “Установки”, где выполняется большая часть расширенных настроек и регулировок.

- 1 Нажимая  $\uparrow/\downarrow$ , выберите пиктограмму какого-либо меню, затем нажмите  $\oplus$ .
- 2 С помощью кнопок  $\uparrow/\downarrow/\leftarrow/\rightarrow$  выберите ту или иную опцию или выполните ту или иную установку, затем нажмите  $\oplus$ .



Подробности об установках см. стр. 22 - 31.





Опции, доступные для изменений, варьируют в зависимости от ситуации. Недоступные опции отображаются серым цветом или не выводятся на экран.

\* Эта функция может быть недоступной в некоторых странах/регионах.

# Меню “Настройка изображения”

Настройка изображения		
	Режим изображения	Обычный
	Подсветка	5 <input type="text"/>
	Контраст	Max <input type="text"/>
	Яркость	50 <input type="text"/>
	Цветность	50 <input type="text"/>
	Оттенок	0 <input type="text"/>
	Резкость	15 <input type="text"/>
	Цветовой тон	Теплый
	Шумопонижение	Средн.
	Шумопонижение для MPEG	Средн.
	Сброс	

Назад:  Выбор:   Вход:  Выход: MENU

Можно выбрать перечисленные ниже параметры в меню “Настройка изображения”. О правилах выбора опций в меню “Установки” см. в разделе “Навигация по системе меню” (стр. 21).

## Режим изображения

Служит для выбора режима изображения за исключением тех случаев, когда источником входного сигнала является ПК.

“**Яркий**”: Задается для увеличения контрастности и резкости изображения.  
“**Обычный**”: Для получения стандартного изображения. Рекомендуется для домашнего просмотра.

“**Кино**”: Предназначается для просмотра фильмов. Эта опция является наиболее подходящей для просмотра фильмов в обстановке, напоминающей кинотеатр. Присущие ей параметры изображения разработаны при сотрудничестве с кинокомпанией Sony Pictures Entertainment для обеспечения воспроизведения фильмов в точном соответствии с замыслом их авторов.

## Режим дисплея (только в режиме компьютера)

С помощью этой функции производится выбор режима дисплея при подаче на телевизор сигнала от ПК.

“**Видео**”: Для видеоизображений.

“**Текст**”: Для текста, графиков или таблиц.

## Подсветка

Позволяет настроить яркость подсветки.

## Контраст

Служит для увеличения или уменьшения контрастности изображения.

## Яркость

Позволяет сделать изображение более ярким или темным.

## Цветность

Служит для увеличения или уменьшения интенсивности цвета.

## Оттенок

Увеличивает или уменьшает количество оттенков зеленого и красного.



Регулировка параметра “Оттенок” возможна только для сигнала в формате NTSC (например, при просмотре американских видеокассет).

## Резкость

Позволяет делать изображение более резким или мягким.

## Цветовой тон

Позволяет настроить оттенки белого на изображении.

“**Холодный**”: Придает белым цветам голубой оттенок.

“**Нейтральный**”: Придает белым цветам нейтральный оттенок.

“**Теплый**”: Придает белым цветам красный оттенок.



Выбор опции “Теплый” становится невозможен, если Вы установили параметр “Режим изображения” в опцию “Яркий”.

---

<b>Шумопонижение</b>	Эта опция уменьшает помехи (“снег”) на изображении при приеме слабого телевизионного сигнала. “ <b>Сильное/Средн./Слабое</b> ”: Изменяет параметры шумопонижения. “ <b>Выкл.</b> ”: Выключает функцию “Шумопонижение”.
<b>Шумопонижение для MPEG</b>	Снижение шума изображения при воспроизведении сжатого видео в формате MPEG.
<b>Сброс</b>	Сброс всех настроек, выполненных в меню “Настройка изображения”, за исключением настроек параметров “Режим изображения” и “Режим дисплея” (только в режиме компьютера) к заводским настройкам.

---



Параметры “Яркость”, “Цветность”, “Оттенок” и “Резкость” недоступны, когда для параметра “Режим изображения” установлено значение “Яркий” или для параметра “Режим дисплея” установлено значение “Текст”.

# Меню “Настройка звука”

Настройка звука	
Эффект	Обычный
Окруж. звук	Выкл.
Тембр ВЧ	0
Тембр НЧ	0
Баланс	0
Сброс	
Двойной звук	Моно
Авторег. Громк	Вкл.
Динамик	Динамик ТВ

Назад: [←] Выбор: [↑] [↓] Вход: [→] Выход: [MENU]

Можно выбрать перечисленные ниже параметры в меню “Настройка звука”.

О правилах выбора опций в меню “Установки” см. в разделе “Навигация по системе меню” (стр. 21).

## Эффект

Позволяет выбрать тот или иной звуковой режим.

“**Обычный**”: Улучшает чистоту и детализацию звучания и эффект звукового присутствия.

“**Динамичный**”: Усиливает чистоту звучания и эффект звукового присутствия для лучшего восприятия и музыкальной реалистичности.

“**Отчетливость речи**”: делает звучание голоса более четким.

## Окруж. Звук

Выбор режима объемного звучания.

“**Окруж. Звук**”: для объемного звучания (только для стереофонических программ).

“**Имитация стерео**”: добавляет эффект объемного звучания к монофоническим программам.

“**Выкл.**”: для обычного приема в стереофоническом или монофоническом режиме.

## Тембр ВЧ

Позволяет выполнить регулировку уровня звука высокой частоты.

## Тембр НЧ

Позволяет выполнить регулировку уровня звука низкой частоты.

## Баланс

Позволяет регулировать баланс звука между левым и правым динамиком.

## Сброс

Сброс всех настроек, выполненных в меню “Настройка звука” к заводским настройкам.

## Двойной звук

Эта опция позволяет производить выбор звука, который должен воспроизводиться через динамики при стереотрансляции или трансляции на двух языках.

“**Стерео**”, “**Моно**”: Для стереопрограмм.

“**А**”/“**В**”/“**Моно**”: Для двуязычных трансляций выбирайте “А” для звукового канала 1, “В” для звукового канала 2 или “Моно” для монофонического канала, если таковой имеется.



Если Вы выбрали другое подключенное к телевизору внешнее устройство, установите параметр “Двойной звук” в опции “Стерео”, “А” или “В”.

## Авторег. Громк

Эта опция обеспечивает поддержание постоянного уровня громкости, даже когда в нем случаются резкие изменения (например, звук в рекламных роликах обычно бывает громче, чем в других передачах).

## Динамик

Эта опция позволяет включать/выключать внутренние динамики телевизора.

“**Динамик ТВ**”: динамики телевизора включаются и звук воспроизводится через них.

“**Аудиосистема**”: динамики телевизора отключаются, позволяя Вам слушать звук через внешнее аудиоустройство, подключенное к аудиовыходам телевизора.



Параметры “Эффект”, “Окруж. Звук”, “Тембр ВЧ”, “Тембр НЧ”, “Баланс”, “Сброс” и “Авторег. Громк” недоступны, если для параметра “Динамик” установлено значение “Аудиосистема”.



# Меню “Функции”

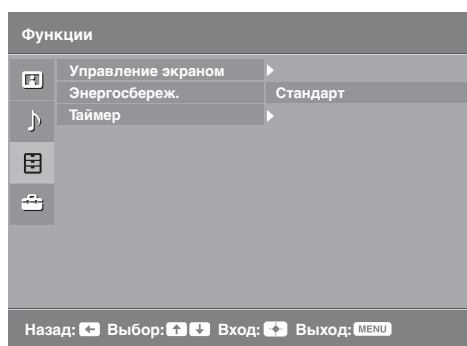

Перечисленные ниже параметры можно выбрать в меню “Функции”. О правилах выбора опций в меню “Установки” см. в разделе “Навигация по системе меню” (стр. 21).

## Управление экраном

Эта опция позволяет изменять формат экрана.

### Формат экрана

Подробности о формате экрана см. на стр. 14.



Значение “Авто” (Автоматически) можно выбрать только для сигналов систем PAL и SECAM.

## Управление экраном (только в режиме компьютера)

“Нормальный”: изображение воспроизводится в оригинальном размере.

“Полный”: Увеличение изображения до заполнения области дисплея.

## Энергосбереж.

Позволяет выбрать режим энергосбережения для уменьшения потребления энергии Вашим телевизором.

“Стандарт”: Заводская предустановка.





“Пониженное”: Уменьшает потребление энергии телевизором.

“Откл. изображ.”: Отключает изображение. Вы можете слушать звук при отключенном изображении.

## RGB центр.

Эта опция позволяет Вам настроить горизонтальное положение изображения так, чтобы оно оказалось в середине экрана.



Эта опция доступна только, если источник RGB сигнала подключен к Scart-разъемам  /  / S- AV1 или  / S- AV2 на задней панели телевизора.

## Настройка для ПК

Эта опция позволяет Вам произвести настройку экрана по своему вкусу при подключении ПК и использовании экрана телевизора в качестве его монитора.



Данная опция доступна только при получении сигнала РС.

“Фаза”: Выполняет регулировку экрана, когда неясно видна часть отображаемого текста или изображения.

“Шаг”: Расширяет или сужает экран по горизонтали.

“Сдвиг по горизонтали”: Перемещает экран влево или вправо.

“Сдвиг по вертикали”: Перемещает экран вверх или вниз.

“Энергосбереж.”: Переводит телевизор в дежурный режим, если нет сигнала ПК. Чтобы вернуться в режим “Вкл.”, нажмите I/⏻.

“Сброс”: Производит возврат к заводским предустановкам.

---

## Таймер

Используется для установки таймера выключения телевизора.

### Таймер выкл

Эта опция позволяет Вам задать время, по истечении которого телевизор автоматически переходит в дежурный режим.

При активации функции “Таймер выкл” индикатор  (Таймер выкл) на передней панели загорится оранжевым.



- При выключении и включении телевизора “Таймер выкл” отключается.
  - Сообщение с уведомлением отобразится на экране за одну минуту до переключения телевизора в режим ожидания.
-

# Меню “Настройка”

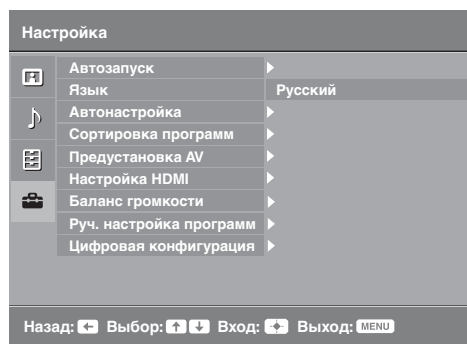

Перечисленные ниже параметры можно выбрать в меню “Настройка”. О правилах выбора опций в меню “Установки” см. в разделе “Навигация по системе меню” (стр. 21).

## Автозапуск

Запускает начальную настройку, чтобы выбрать язык, страну/регион, место просмотра и настроить все доступные цифровые и аналоговые каналы. Обычно этого делать не требуется, потому что язык и страна/регион уже были выбраны, а все каналы уже настроены при установке телевизора (стр. 7). Тем не менее, данная опция позволяет повторить процесс (например, чтобы перенастроить телевизор после переезда).

## Язык

Эта опция позволяет выбрать язык, на котором меню выводится на экран.

## Автонастройка (Только в аналоговом режиме)

Настройтесь на все доступные аналоговые каналы. Обычно этого делать не требуется, потому что все каналы уже настроены при установке телевизора (стр. 7). Тем не менее, эта опция позволяет повторить процедуру (например, заново настроить телевизор после переезда или найти новые каналы, появившиеся в эфире).

## Сортировка программ (Только в аналоговом режиме)

Эта опция позволяет изменить порядок расположения каналов, сохраненных в памяти телевизора.

- 1 С помощью кнопок  $\uparrow/\downarrow$  выберите канал, который Вы хотите переместить в новое положение, затем нажмите  $\rightleftarrows$ .
- 2 С помощью кнопок  $\uparrow/\downarrow$  выберите новое положение Вашего канала, затем нажмите  $\oplus$ .

## Предустановка AV

Эта опция позволяет присвоить имя любому внешнему устройству, подключенному к разъемам на боковой и задней панелях телевизора. Данное имя будет ненадолго выводиться на экран при выборе данного устройства. Вы можете пропустить источник входного сигнала, к которому не подключено никакое устройство.

- 1 С помощью кнопок  $\uparrow/\downarrow$  выберите нужный источник входного сигнала, затем нажмите  $\oplus$ .
- 2 С помощью кнопок  $\uparrow/\downarrow$  выберите нужную из нижеперечисленных опций и нажмите кнопку  $\oplus$ .
  - AV1 (или AV2/ AV3/ HDMI1/ HDMI2/ Component/ PC), VIDEO, DVD, CABLE, GAME, CAM, SAT: использование одной из предустановленных меток для присвоения имени подключенному оборудованию.
  - “Изм.”: Вы создаете Вашу собственную метку.
    - 1 С помощью кнопок  $\uparrow/\downarrow$  выберите нужную цифру или букву (“\_” для пробела), затем нажмите  $\rightleftarrows$ .

**Если Вы ввели неверный символ**

С помощью кнопок  $\leftarrow/\rightarrow$  выберите неверный символ. Затем с помощью кнопок  $\uparrow/\downarrow$  выберите правильный символ.
  - 2 Выполните процедуру в шаге 1 для ввода имени, затем нажмите кнопку  $\oplus$ .

---

## Настройка HDMI

Позволяет соединить телевизор с оборудованием, поддерживающим функцию контроля по HDMI, подключенным к гнездам HDMI телевизора. Обратите внимание, что на подключенном устройстве также необходимо выполнить настройки соединения.

**“Контроль по HDMI”:** Настройка связи операций телевизора и подключенного устройства, совместимого “Контроль по HDMI”.

**“Автовыкл. устройств”:** Подключенное устройство, совместимое с контролем по HDMI, выключается, если вы переводите телевизор в дежурный режим с помощью пульта дистанционного управления.

**“Автовкл. ТВ”:** Телевизор включается одновременно с подключенным устройством, совместимым “Контроль по HDMI”.

**“Обнов. список устр-в”:** Создает или обновляет “Список устр-в HDMI”. Можно подключить до 11 совместимых устройств и до 5 устройств через одно гнездо. Рекомендуется обновлять “Список устр-в HDMI” при изменении подключений или установок.

**“Список устр-в HDMI”:** Отображает список подключенных устройств, совместимых “Контроль по HDMI”.

---

## Баланс громкости

Эта опция позволяет Вам задать независимый уровень громкости для каждого из устройств, подключенных к телевизору.

---

## Руч. настройка программ (Только в аналоговом режиме)

Изменяет настройки доступного аналогового канала.

С помощью кнопок  $\uparrow/\downarrow$  выберите номер программы, которую Вы хотите изменить. Затем нажмите  $\oplus$ .

### Система

Позволяет выполнить ручную настройку программ.

**1** С помощью кнопок  $\uparrow/\downarrow$  выберите “Система”, затем нажмите кнопку  $\oplus$ .

**2** С помощью кнопок  $\uparrow/\downarrow$  выберите одну из перечисленных ниже систем телевидения, затем нажмите кнопку  $\leftarrow$ .

V/G: для стран/регионов Западной Европы

D/K: для стран/регионов Восточной Европы

L: для Франции

I: для Великобритании



Данная опция является доступной или нет в зависимости от страны/региона, выбранной Вами в меню “Страна” (стр. 6).

### Канал

**1** С помощью кнопок  $\uparrow/\downarrow$  выберите “Канал”, затем нажмите кнопку  $\oplus$ .

**2** С помощью кнопок  $\uparrow/\downarrow$  выберите “S” (для кабельных каналов) или “C” (для каналов эфирного вещания), затем нажмите  $\rightarrow$ .

**3** Выполните настройку каналов следующим образом:

#### Если Вы не знаете номер канала (частоту)

Нажмите  $\uparrow/\downarrow$  для поиска следующего доступного канала. При нахождении какого-либо канала поиск останавливается. Для продолжения поиска нажмите  $\uparrow/\downarrow$ .

#### Если Вы знаете номер канала (частоту)

С помощью цифровых кнопок непосредственно введите номер телевизионного канала или канала видеосигнала.

**4** Нажмите кнопку  $\oplus$  для перехода к опции “Подтвер”, затем еще раз нажмите  $\oplus$ .

Повторите вышеописанную процедуру, чтобы установить вручную другие каналы.

### Имя

Эта опция позволяет Вам присвоить каналу любое имя, содержащее не более пяти символов (букв или цифр).

### АПЧ

С помощью этой опции Вы можете выполнить точную настройку выбранной программы в случае, если Вам кажется, что небольшая корректировка настройки позволит повысить качество изображения.

---

---

### **Аудиофильтр**

Эта опция позволяет улучшить качество звука для отдельных каналов в случае его искажения при трансляции в режиме “Моно”. Иногда нестандартный ТВ сигнал может вызвать искажение звука или его временное исчезновение при просмотре программ, транслируемых в режиме “Моно”. Если Вы не сталкиваетесь с проблемой искажения звука, мы рекомендуем Вам оставить для этой опции заводскую предустановку “Выкл.”.



Опция “Аудиофильтр” недоступна, если параметр “Система” установлен в опцию “L”.

### **Пропуск**

Данная опция позволяет пропускать неиспользуемые аналоговые каналы при выборе каналов с помощью кнопок PROG +/- . (Пропущенный канал можно выбрать с помощью цифровых кнопок.)

### **Подтвер**

Сохраняет изменения в настройках меню “Руч. настройка программ”.

---

# Меню “Цифровая конфигурация”

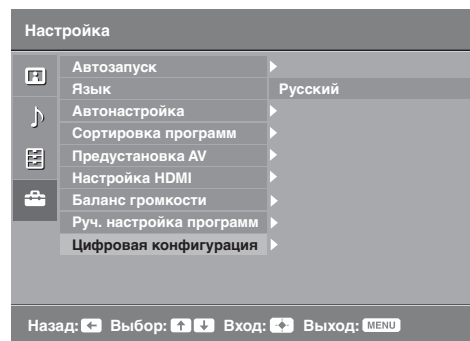

Вы можете выбрать нижеперечисленные опции в меню “Цифровая конфигурация”. Затем нажмите  $\uparrow/\downarrow$ , чтобы выбрать “Цифровая настройка” или “Цифровая конфигурация”. Чтобы выбрать опции в меню “Установки”, см. “Навигация по системе меню” (стр. 21).

$\rightarrow$  Некоторые из функций в некоторых странах/регионах могут быть недоступными.

## Цифровая настройка

### Автопоиск цифр. станций

Выполняет настройку на все доступные цифровые каналы. Эта опция позволяет заново настроить телевизор после переезда или найти новые каналы, появившиеся в эфире. Нажмите  $\oplus$ .

### Редакт. списка программ

Эта опция позволяет удалить из памяти телевизора ненужные цифровые каналы и изменить порядок расположения сохраненных в ней цифровых каналов.

- 1 С помощью кнопок  $\uparrow/\downarrow$  выберите канал, который Вы хотите удалить или переместить в новое положение.

С помощью цифровых кнопок непосредственно введите трехзначный номер нужного телевизионного канала.

- 2 Выполните удаление или перемещение цифровых каналов следующим образом:

#### Удаление цифрового канала

Нажмите  $\oplus$ . После появления запроса подтверждения удаления нажмите  $\leftarrow$  для выбора опции “Да”, затем нажмите  $\oplus$ .

#### Изменение порядка расположения цифровых каналов

Нажмите  $\leftarrow$ , затем с помощью кнопок  $\uparrow/\downarrow$  выберите новое положение для данного канала и нажмите кнопку  $\leftarrow$ .

- 3 Нажмите RETURN.

### Руч. поиск цифр. Станций

Позволяет выполнять ручной поиск цифровых каналов.

- 1 С помощью цифровых кнопок введите номер канала, ручную настройку которого Вы хотите произвести, затем с помощью кнопок  $\uparrow/\downarrow$  выполните настройку канала.

- 2 После выполнения поиска доступных каналов нажмите кнопку  $\oplus$  для сохранения программ.

Повторите вышеописанную процедуру для ручного поиска других каналов.

### Настройка субтитров

“**Установка субтитров**”: При выборе опции “Для людей с наруш. слуха” на экране вместе с субтитрами возможен также показ визуальных пояснений (если канал передает такую информацию).

“**Язык субтитров**”: Эта опция позволяет выбрать язык, на котором субтитры выводятся на экран.

### Настройка звука

“**Тип аудио**”: Выполняет переключение телевизора в режим вещания для слабослышащих при выборе опции “Для людей с наруш. слуха”.

“**Язык аудио**”: Эта опция позволяет выбрать язык аудиовещания для того или иного канала. Некоторые цифровые каналы могут транслироваться с аудиовещанием на различных языках.

“**Звуковое описание**”: Включает звуковое описание визуальной информации, если оно передается вещательной станцией.

“**Уровень микширования**”: Выполняет регулировку уровня громкости основного звука и звукового описания.



Эта опция доступна только при установке для параметра “Звуковое описание” значения “Вкл.”

### Режим баннера

“**Основной**”: Выводит на экран информацию о программе с цифровым баннером.

“**Полный**”: Выводит на экран информацию о программе с цифровым баннером; подробная информация размещается под баннером.

### Замок от детей

Эта опция позволяет задать возрастные ограничения для тех или иных программ. Просмотр любой программы, на которую распространяются возрастные ограничения, возможен только после ввода правильного значения PIN-кода.

**1** С помощью цифровых кнопок введите ранее заданное Вами значение PIN-кода.

Если Вы ранее не задали PIN-код, на экране появится сообщение, указывающее на это. Выполните указания, приведенные ниже в разделе “PIN код”.

**2** С помощью кнопок / выберите возрастное ограничение или “Нет” (для просмотра без возрастных ограничений), затем нажмите .

**3** Нажмите RETURN.

### PIN код

#### Первоначальный выбор PIN кода

**1** С помощью цифровых кнопок введите новое значение PIN-кода.

**2** Нажмите RETURN.

#### Изменение PIN кода

**1** С помощью цифровых кнопок введите ранее заданное Вами значение PIN-кода.

**2** С помощью цифровых кнопок введите новое значение PIN-кода.

**3** Нажмите RETURN.



PIN-код 9999 принимается в любом случае.

### Техн. конфигурация

“**Авт. обновление станций**”: Позволяет телевизору обнаруживать и сохранять в памяти новые цифровые каналы по мере того, как они становятся доступными.

“**Загрузка ПО**”: Позволяет Вашему телевизору автоматически и бесплатно получать обновления программного обеспечения через приемную антенну (при их выпуске). Sony рекомендует всегда устанавливать эту опцию в положение “Вкл.”. Если Вы не хотите производить обновление своего программного обеспечения, установите эту опцию в положение “Выкл.”.

“**Системная информация**”: Выводит на экран информацию о текущей версии программного обеспечения и уровне сигнала.

“**Часовой пояс**”: Позволяет правильно выбрать часовой пояс, если он отличен от пояса, заданного по умолчанию для Вашей страны/региона.

“**Летнее время: Авто**”: Позволяет активировать или отменить переключение с зимнего времени на летнее и наоборот.

- “**Вкл.**”: Автоматически выполняет переключение с зимнего времени на летнее и наоборот в соответствии с календарем.
- “**Выкл.**”: Время выводится в соответствии с установкой параметра “Часовой пояс”.

### Настройка модуля SA

Эта опция позволяет получить доступ к платным программам, распространяемым по подписке при условии, что у Вас имеется Модуль ограниченного доступа (CAM) и карточка абонента. См. на стр. 18 расположение гнезда (PCMCIA).

## Установка принадлежностей (Настенный монтажный кронштейн)

### К сведению покупателей:

Для обеспечения сохранности изделия и из соображений безопасности компания Sony настоятельно рекомендует привлекать для установки телевизора только дилеров или лицензированных подрядчиков Sony. Не пытайтесь выполнить установку самостоятельно.

### К сведению дилеров и подрядчиков Sony:

Уделяйте повышенное внимание безопасности во время установки, периодического обслуживания и осмотра данного изделия.

Телевизор можно установить с помощью настенного монтажного кронштейна SU-WL500 или SU-WL100 (приобретается отдельно).

- Для надлежащей установки см. инструкции, прилагаемые к настенному монтажному кронштейну.
- См. в пункте “Отсоединение настольной подставки от телевизора” (стр. 7).
- См. в пункте “Таблица установочных размеров телевизора” (стр. 33).
- См. в пункте “Схема/таблица расположения винтов и скоб” (стр. 34).



При закреплении монтажной скобы установите телевизор на настольную подставку.

### SU-WL500 для KDL-32L40xx

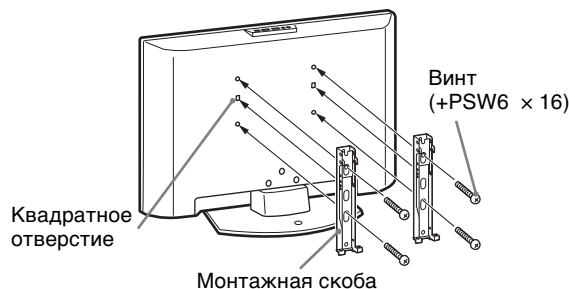

### SU-WL100 для KDL-26L40xx

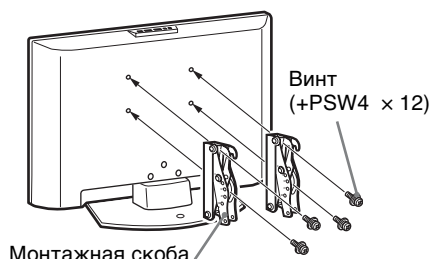

Для установки данного изделия необходимо наличие достаточного опыта, особенно для определения прочности стены, которая позволила бы выдержать вес телевизора. Обязательно привлеките для установки этого изделия на стену дилеров или лицензированных подрядчиков Sony и строго соблюдайте технику безопасности при выполнении работ по установке. Компания Sony не несет ответственность за любые поломки или травмы, вызванные неправильным обращением с изделием или его неправильной установкой.



## Таблица установочных размеров телевизора

### KDL-32L40xx

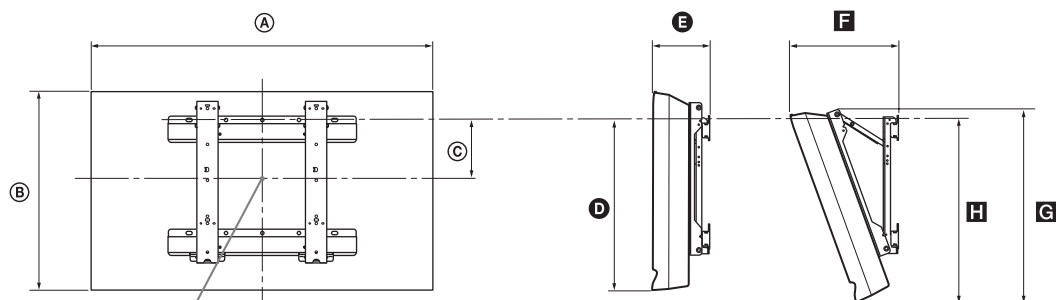

Центральная точка экрана

### KDL-26L40xx

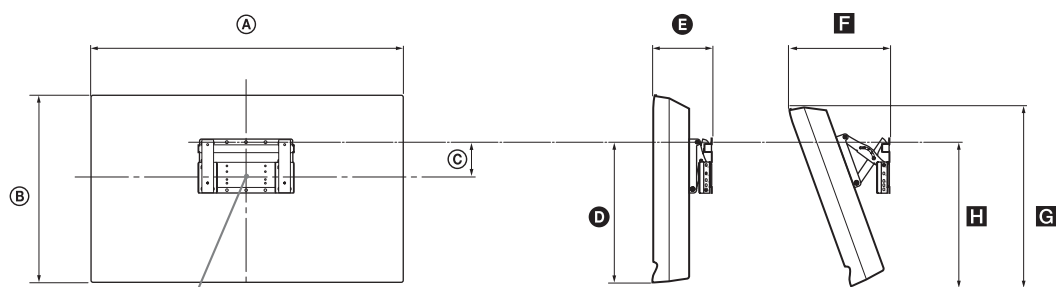

Центральная точка экрана

Единицы измерения: мм

Название модели	Размеры экрана		Координата положения центра экрана	Длина для каждого угла установки				
				Угол (0°)		Угол (20°)		
	A	B		C	D	E	F	G
KDL-32L40xx	807	548	172	485	167	304	532	513
KDL-26L40xx	674	470	92	352	153	258	456	357

Рисунки над таблицей могут немного отличаться в зависимости от установки.

#### ПРЕДУПРЕЖДЕНИЕ

Стена, на которую будет устанавливаться телевизор, должна быть достаточно прочной, чтобы выдержать вес, по крайней мере, в четыре раза превышающий вес устанавливаемого телевизора. Для определения веса телевизора см. пункт “Технические характеристики” (стр. 35).

# Схема/таблица расположения винтов и скоб

## KDL-32L40xx

Название модели	Положение винтов	Положение скоб
KDL-32L40xx	e, g	c

\* Расположения “a” и “b” крюка нельзя использовать для модели, указанной в таблице выше.

### Положение винтов

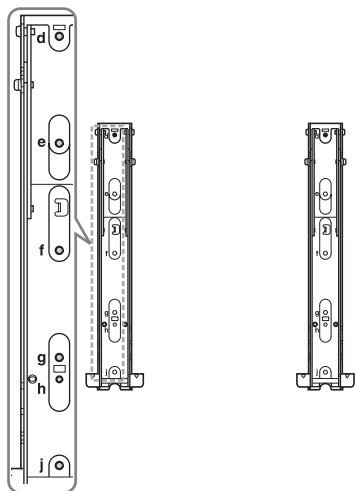

### Положение скоб

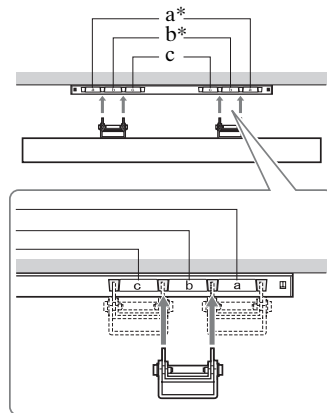







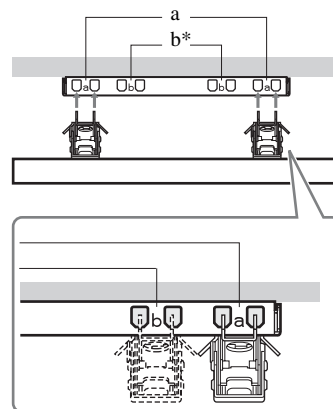

## KDL-26L40xx

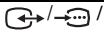
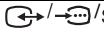
Название модели	Положение скоб
KDL-26L40xx	a

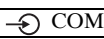
\* Расположение “b” крюка нельзя использовать для модели, указанной в таблице выше.

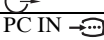

# Технические характеристики

Наименование модели	KDL-32L40xx	KDL-26L40xx	
<b>Система</b>			
Система ТВ панели	LCD (ЖК) экран		
Система телевидения	В зависимости от выбранной Вами страны/региона Аналоговая: В/Г/Н, D/К, L, I Цифровая: DVB-T		
Система цветного телевидения	Аналоговая: PAL, SECAM, NTSC 3.58, 4.43 (только вход Video In) Цифровая: MPEG-2 MP@ML		
Диапазон принимаемых каналов	Аналоговая: 48.25 - 855.25 МГц Цифровая: VHF диапазон III (177.5 - 226.5 МГц)/UHF E21 - E69 (474 - 858 МГц)		
Выходная мощность звука	10 Вт + 10 Вт (RMS)		
<b>Входное/выходное гнездо</b>			
Антенна	Разъем 75 Ом для VHF/UHF		
 AV1*1	21-штырьковый разъем, включая аудио-/видеоход, вход RGB, вход S-Video и аналоговый телевизионный аудио-/видеоход.		
 AV2*2	21-штырьковый разъем, включая аудио-/видеоход, вход RGB, вход S-Video и аудио-/видеоход.		
 COMPONENT IN	Поддерживаемые форматы: 1080i, 720p, 576p, 576i, 480p, 480i Y: 1 Vp-p, 75 Ом, 0,3V отрицательная синхронизация/Pв/Св: 0,7 Vp-p, 75 Ом/ Pr/Cr: 0,7 Vp-p, 75 Ом		
 COMPONENT IN	Аудиовход (гнезда типа “тюльпан”)		
HDMI IN 1, 2	Видео: 1080i, 720p, 576p, 576i, 480p, 480i Аудио: Двухканальный линейный PCM 32, 44,1 и 48 кГц, 16, 20 и 24 бит Компьютер (см. таблицу) Аналоговое аудио (миниразъем) (только HDMI IN 2)		
 AV3	Видеоход (гнездо типа “тюльпан”)		
 AV3	Аудиовход (гнезда типа “тюльпан”)		
	Аудиовыходы (левый/правый) (гнезда типа “тюльпан”)		
 PC IN	Вход PC (15 Dsub) (см. стр. 36) G: 0,7 Vp-p, 75 Ом, не Sync on Green/B: 0,7 Vp-p, 75 Ом, не Sync on Green/ R: 0,7 Vp-p, 75 Ом, не Sync on Green  аудиовход компьютера (миниразъем)		
	Гнездо для подключения наушников		
	Разъем под CAM (Модуль ограниченного доступа)		
<b>Питание и другое</b>			
Электропитание	220–240 В пер. тока, 50 Гц		
Размер экрана	32 дюйма (прибл. 81,3 см по диагонали)	26 дюйма (прибл. 66,1 см по диагонали)	
Разрешение экрана	1366 точек (по горизонтали) × 768 строк (по вертикали)		
Потребляемая мощность	155 Вт	98 Вт	
Мощность, потребляемая в дежурном режиме*3	0,5 Вт или меньше	0,5 Вт или меньше	
Габариты (ширина × высота × глубина)	(с подставкой)	Около 80,7 × 58,5 × 24,2 см	Около 67,4 × 51,0 × 24,2 см
	(без подставки)	Около 80,7 × 54,8 × 10,1 см	Около 67,4 × 47,0 × 9,5 см
Вес	(с подставкой)	Около 15,0 кг	Около 11,7 кг
	(без подставки)	Около 13,0 кг	Около 9,5 кг
Прилагаемые принадлежности	См. “1: Проверка комплекта поставки” на стр. 4.		
Аксессуары, поставляемые в качестве опции	См. раздел “Установка принадлежностей (Настенный монтажный кронштейн)” на стр. 32.		

\*1 Выходы AV1 доступны только для аналогового телевидения.

\*2 Выходы AV2 для текущего экранного режима (кроме PC, HDMI1, 2, Component 1080i).

\*3 Указанная мощность в дежурном режиме достигается после того, как телевизор завершает необходимые внутренние процессы.

Конструкция и спецификация могут быть изменены без дополнительного оповещения.

## Характеристики входа для подключения PC IN

Сигналы	Пикселей по горизонтали	Строк по вертикали	Частота горизонтальной развертки (кГц)	Частота вертикальной развертки (Гц)	Стандарт
VGA	640	480	31,5	60	VGA
SVGA	800	600	37,9	60	VESA Guidelines
XGA	1024	768	48,4	60	VESA Guidelines
WXGA	1280	768	47,8	60	VESA

- Вход PC данного телевизора не поддерживает Sync on Green или Composite Sync.
- Вход PC данного телевизора не поддерживает черестрочные сигналы.
- Вход PC данного телевизора поддерживает сигналы, указанные в вышеприведенной таблице, с вертикальной частотой 60 Гц.

## Характеристики для подключения ПК для входов HDMI IN 1, 2

Сигналы	Пикселей по горизонтали	Строк по вертикали	Частота горизонтальной развертки (кГц)	Частота вертикальной развертки (Гц)	Стандарт
VGA	640	480	31,5	60	VGA
SVGA	800	600	37,9	60	VESA Guidelines
XGA	1024	768	48,4	60	VESA Guidelines
WXGA	1280	768	47,4	60	VESA
WXGA	1280	768	47,8	60	VESA
WXGA	1360	768	47,7	60	VESA

# Поиск неисправностей

Посмотрите, не мигает ли индикатор  (дежурного режима) красным светом.

## Если индикатор мигает



Активирована функция автодиагностики. Нажмите  на верхней части телевизора, чтобы его выключить, отсоедините сетевой провод и свяжитесь с вашим дилером или сервис-центром Sony.

## Если индикатор не мигает

- 1 Выполните проверки в соответствии с нижеприведенной таблицей.
- 2 Если Вы не смогли устранить неисправность, обратитесь к квалифицированным специалистам по обслуживанию телевизоров.

## Изображение

### Нет ни изображения (темный экран), ни звука.

- Проверьте правильность подключения антенны.
- Включите телевизор в сеть и нажмите кнопку , расположенную на верхней панели телевизора.
- Если индикатор  (дежурного режима) горит красным светом, нажмите .

### Нет изображения или информации меню от устройства, подключенного к Scart-разъему

- Нажмите  для вывода на экран списка подключенных к телевизору устройств, затем выберите нужный источник входного сигнала.
- Проверьте правильность подсоединения дополнительных устройств к телевизору.

### Двоение изображения или появление ореола

- Проверьте правильность подключения антенны.
- Проверьте место расположения и направление антенны.

### На экране видны только снег и помехи

- Проверьте, не сломана или не погнута ли антенна.
- Проверьте, не истек ли срок службы антенны (3-5 лет при нормальных условиях, 1-2 года при использовании в районах на морском побережье).

### Помехи на изображении (в виде точечных линий или полос)

- Держите телевизор вдали от источников электрических помех, таких как автомобили, мотоциклы, фены или оптические приборы.
- При установке дополнительных устройств оставляйте некоторое расстояние между ними и телевизором.
- Проверьте правильность подключения антенны.
- Держите кабель антенны вдали от других соединительных кабелей.

### Помехи звука или изображения при просмотре ТВ канала

- Выполните “АПЧ” (Автоматическую подстройку частоты) для получения лучшего качества изображения (стр. 28).

### Наличие на экране очень маленьких черных и/или ярких точек.

- Изображение на экране ТВ панели складывается из точек (пикселей). Маленькие черные точки и/или яркие точки (пиксели) на экране не являются дефектом.

### Цветные передачи воспроизводятся в черно-белом изображении



- Выберите “Сброс” (стр. 23).

### Отсутствие цвета или плохое качество цвета при передаче сигнала через гнезда COMPONENT IN

- Проверьте подключение  гнезд COMPONENT IN и плотность установок каждого гнезда в соответствующем гнезде.

## Звук

### Хорошее качество изображения, но нет звука

- Нажмите кнопку  + или  (Отключение звука).
- Проверьте, не установлен ли параметр “Динамик” в опцию “Динамик ТВ” (стр. 24).

## Каналы

### Нужный канал не выводится на экран

- Задайте другой режим работы (цифровой или аналоговый) и выберите нужный (цифровой или аналоговый) канал.

### Некоторые каналы не воспроизводятся на экране

- Канал используется только для передачи кодированных/получаемых по подписке программ. Подпишитесь на платные услуги.
- Канал используется только для передачи данных (без звука или изображения).
- Запросите в теле вещательной компании информацию о передаваемой программе.

### Цифровые каналы не выводятся на экран

- Обратитесь в местную сервисную службу, чтобы узнать, используется ли в Вашем регионе цифровое вещание.
- Перейдите на использование антенны с более высоким коэффициентом усиления.

## Общие

### Телевизор автоматически выключается (телевизор входит в дежурный режим)

- Проверьте, не включена ли функция “Таймер выкл.” (стр. 26).
- Если в течение 15 минут на телевизор не поступает ТВ сигнал и за это время не была нажата ни одна кнопка, телевизор автоматически переходит в дежурный режим.

### Не работает пульт ДУ

- Замените батарейки.

### Оборудование HDMI не появляется в списке “Список устр-в HDMI”

- Убедитесь, что используемое устройство поддерживает функцию контроля по HDMI.

## Introduction

Thank you for choosing this Sony product.  
Before operating the TV, please read this manual thoroughly and retain it for future reference.

## Notice for Digital TV function

- Any functions related to Digital TV (DVB) will only work in countries or areas where DVB-T (MPEG2) digital terrestrial signals are broadcasted. Please confirm with your local dealer if you can receive a DVB-T signal where you live.
- Although this TV set follows DVB-T specifications, compatibility with future DVB-T digital terrestrial broadcasts cannot be guaranteed.
- Some Digital TV functions may not be available in some countries.

The manufacturer of this product is Sony Corporation, 1-7-1 Konan Minato-ku Tokyo, 108-0075 Japan. The Authorized Representative for EMC and product safety is Sony Deutschland GmbH, Hedelfinger Strasse 61, 70327 Stuttgart, Germany. For any service or guarantee matters please refer to the addresses given in separate service or guarantee documents.

## Trademark information

- DVB is a registered trademark of the DVB Project
- HDMI, the HDMI logo and High-Definition Multimedia Interface are trademarks or registered trademarks of HDMI Licensing LLC.



## About the model name in this manual

The “xx” that appears on the model name, corresponds to two numeric digits related to design or colour variation.

Sony Corporation, 1-7-1 Konan,  
Minato-ku, Tokyo Japan  
Assembled in Russia  
Manufactured in:  
“Flextronics Rus”, LLC  
Russia, 198205, Saint Petersburg  
Tallinskoe shosse, 206  
ТУ 6581-001-87374099-2008



Sony Corporation, 1-7-1 Konan,  
Minato-ku, Tokyo Japan  
Собрано в России  
Изготовлено в:  
ООО “Флекстроникс Рус”  
Россия, 198205, г. Санкт-Петербург  
Таллинское Шоссе, 206  
ТУ 6581-001-87374099-2008



# Table of Contents

## Start-up Guide

4

Safety information.....	8
Precautions.....	10
Overview of the remote .....	11
Overview of the TV buttons and indicators .....	12

## Watching TV

Watching TV .....	13
Checking the Digital Electronic Programme Guide (EPG) <b>DVB</b> .....	16
Using the Digital Favourite list <b>DVB</b> .....	17

## Using Optional Equipment

Connecting optional equipment .....	18
Viewing pictures from connected equipment .....	19
Using control for HDMI .....	20

## Using MENU Functions

Navigating through menus.....	21
Picture Adjustment menu.....	22
Sound Adjustment menu.....	24
Features menu.....	25
Set-up menu .....	27
Digital Set-up menu .....	30

## Additional Information

Installing the Accessories (Wall-Mount Bracket).....	32
Specifications .....	35
Troubleshooting .....	37

**DVB** : for digital channels only

GB

# Start-up Guide

## 1: Checking the accessories

Remote RM-ED014 (1)  
Size AA batteries (R6 type) (2)  
Stand (1)  
Screws for stand (3)  
Cable band (1)

### To insert batteries into the remote

Push and slide to open.

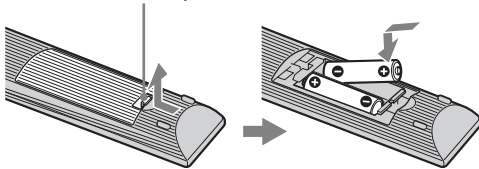

- Observe the correct polarity when inserting batteries.
- Do not use different types of batteries together or mix old and new batteries.
- Dispose of batteries in an environmentally friendly way. Certain regions may regulate disposal of batteries. Please consult your local authority.
- Handle the remote with care. Do not drop or step on it, or spill liquid of any kind onto it.
- Do not place the remote in a location near a heat source, a place subject to direct sunlight, or a damp room.

## 2: Attaching the stand

Follow the assembling steps required to place on a TV stand.

- 1 Take out the Table-Top Stand and screws from the carton. The screws are found in the accessory bag.

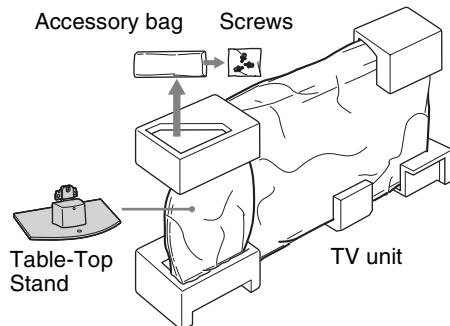

- 2 Gently slide the TV unit onto the neck of the Table-Top Stand and align the screws holes.

Rear of TV

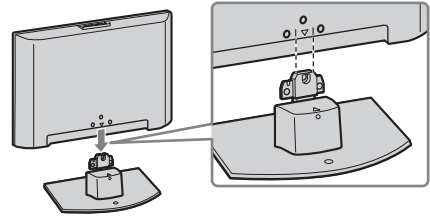

- When you carry the TV, place your hand as illustrated and hold it securely, see page 8. Do not put stress on the LCD panel and the frame around the screen.
- Be careful not to pinch your hands or the mains lead when you install the TV to the Table-Top Stand.

- 3 Use the supplied screws to attach the TV unit to the Table-Top Stand.

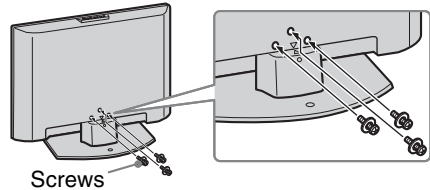

- If an electric screw driver is used, set the torque to tighten at approximately 1.5 N·m {15 kgf·cm}.
- Unless otherwise stated, illustrations here are for KDL-32L40xx.



# 3: Connecting an aerial/VCR/ DVD recorder

## Connecting an aerial only

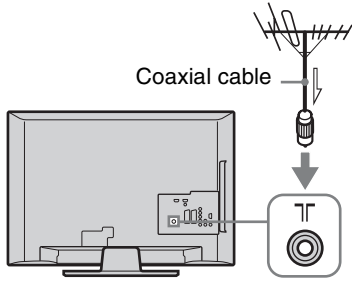

## Connecting an aerial/ VCR/ DVD recorder with SCART

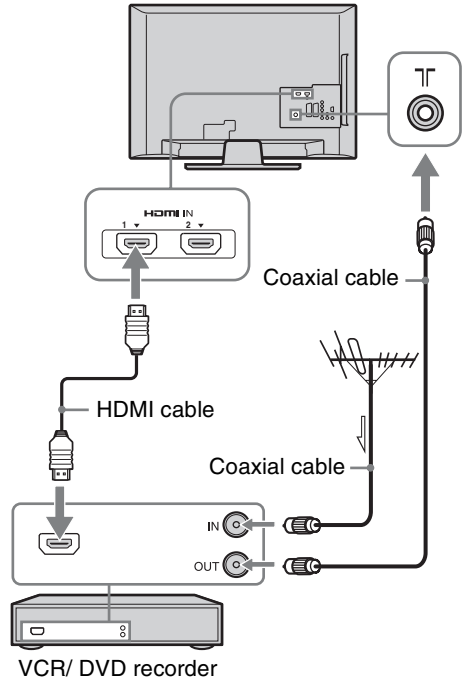
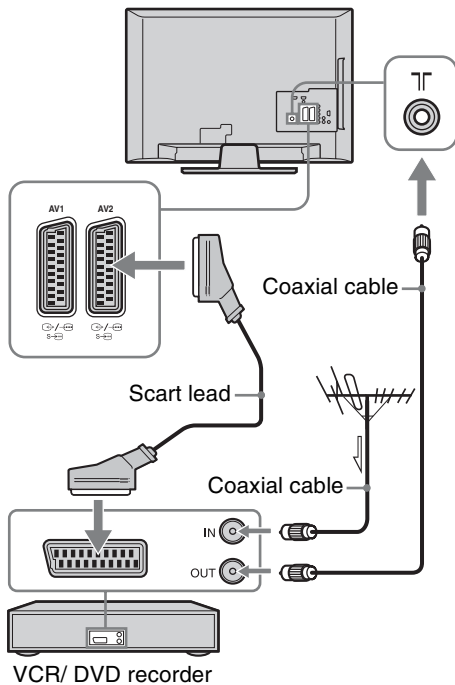

- AV1 outputs available only for analogue TV.
- AV2 outputs to the current screen (except PC, HDMI1,2, Component 1080i).

This product has been tested and found to compliant with the limits set out in the EMC Directive for using connection cables not longer than 3 meters (9.8 feet).

## 4: Preventing the TV from toppling over

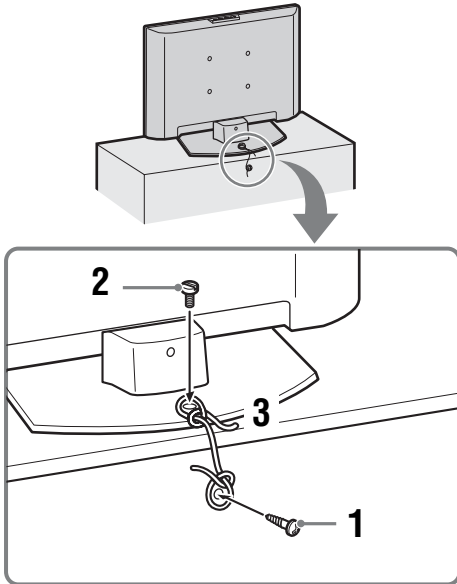

- 1 Install a wood screw (4 mm in diameter, not supplied) in the TV stand.
- 2 Install a machine screw (M6 × 12-14 mm, not supplied) into the screw hole of the TV.
- 3 Tie the wood screw and the machine screw with a strong cord.

## 5: Bundling the cables

You can bundle the connecting cables as illustrated below.

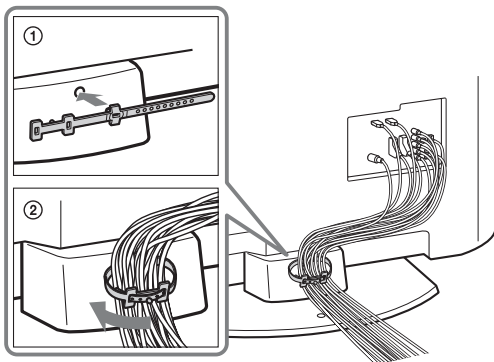

Do not bundle the mains lead with other connecting cables.

## 6: Selecting the language, country/region and location

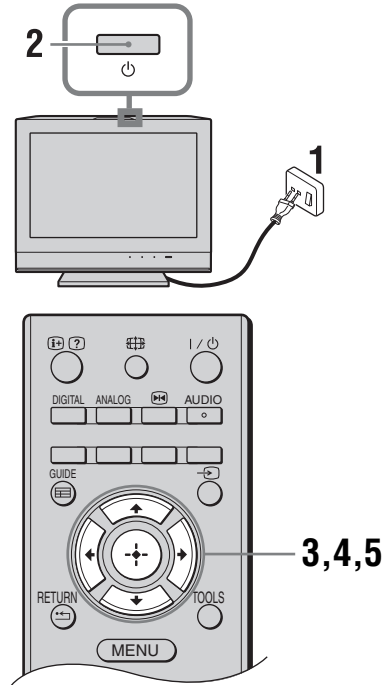

- 1 Connect the TV to your mains socket (220-240V AC, 50Hz).
- 2 Press on the top edge of the TV. When you turn on the TV for the first time, the Language menu appears on the screen.
- 3 Press / to select the language displayed on the menu screens, then press .

Auto Start-up

Language	English
Country	Nederlands
Location	Français
	Italiano
	Deutsch
	Ελληνικά
	Türkçe
	Español

Select: Confirm:

- 4 Press  $\uparrow/\downarrow$  to select the country/region in which you will operate the TV, then press  $\oplus$ .

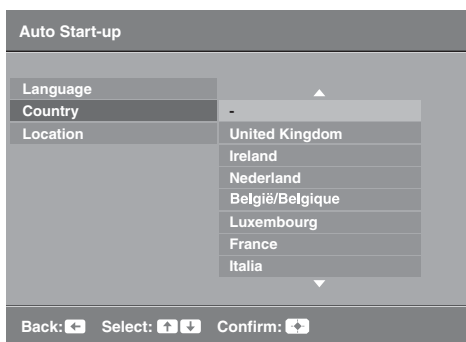

If the country/region which you want to use on the TV does not appear in the list, select “-” instead of a country/region.

- 5 Press  $\uparrow/\downarrow$  to select the location type in which you will operate the TV, then press  $\oplus$ .

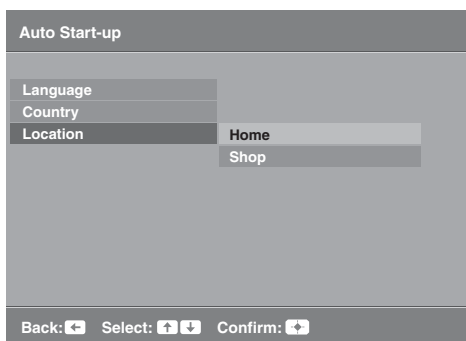

This option selects the initial picture mode appropriate for the typical lighting condition in these environments.

## 7: Auto-tuning the TV

- 1 Before you start auto-tuning the TV, insert a pre-recorded tape into the VCR connected to the TV (page 5) and start play back.

The video channel will be located and stored on the TV during auto-tuning. If no VCR is connected to the TV, skip this step.

- 2 Press  $\oplus$ .

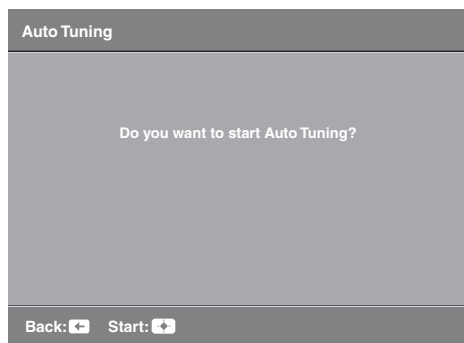

The TV starts searching for all available digital channels, followed by all available analogue channels. This may take some time, so do not press any buttons on the TV or remote while proceeding.

**If a message appears for you to confirm the aerial connection**

No digital or analogue channels were found. Check all the aerial connections and press  $\oplus$  to start auto-tuning again.

- 3 When the Programme Sorting menu appears on the screen, follow the steps of “Programme Sorting” (page 27).

If you do not change the order in which the analogue channels are stored on the TV, go to next step.

- 4 Press MENU to exit.

The TV has now tuned in all the available channels.

## Detaching the Table-Top Stand from the TV



Do not remove the Table-Top Stand for any reason other than to wall-mount the TV.

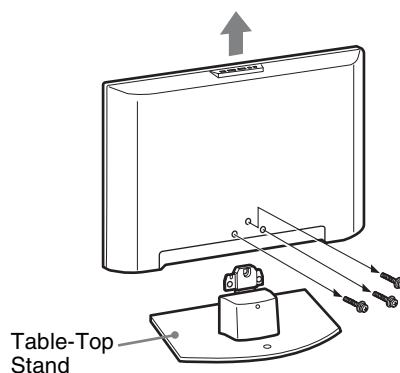

# Safety information

## Installation/Set-up

Install and use the TV set in accordance with the instructions below in order to avoid any risk of fire, electrical shock or damage and/or injuries.

### Installation

- The TV set should be installed near an easily accessible mains socket.
- Place the TV set on a stable, level surface.
- Only qualified service personnel should carry out wall installations.
- For safety reasons, it is strongly recommended that you use Sony accessories, including:

#### **KDL-32L40xx:**

- Wall-mount bracket SU-WL500

#### **KDL-26L40xx:**

- Wall-mount bracket SU-WL100

- Be sure to use the screws supplied with the Wall-mount bracket when attaching the mounting hooks to the TV set.

The supplied screws are designed so that they are 8 mm to 12 mm in length when measured from the attaching surface of the mounting hook.

The diameter and length of the screws differ depending on the Wall-mount bracket model. Use of screws other than those supplied may result in internal damage to the TV set or cause it to fall, etc.

8-12 mm

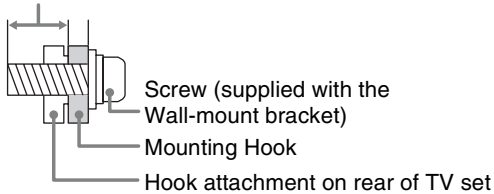

## Transporting

- Before transporting the TV set, disconnect all cables.
- Two or more people are needed to transport a large TV set.
- When transporting the TV set by hand, hold it as shown below. Do not put stress on the LCD panel and the frame around the screen.
- When lifting or moving the TV set, hold it firmly from the bottom.
- When transporting the TV set, do not subject it to jolts or excessive vibration.
- When transporting the TV set for repairs or when moving, pack it using the original carton and packing material.

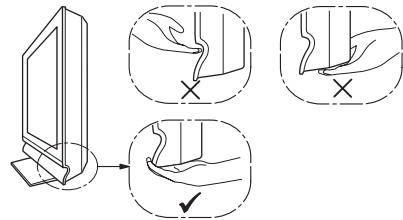
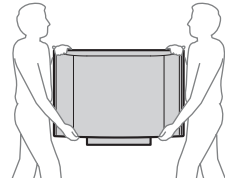

## Ventilation

- Never cover the ventilation holes or insert anything in the cabinet.
- Leave space around the TV set as shown below.
- It is strongly recommended that you use a Sony wall-mount bracket in order to provide adequate air-circulation.

### Installed on the wall

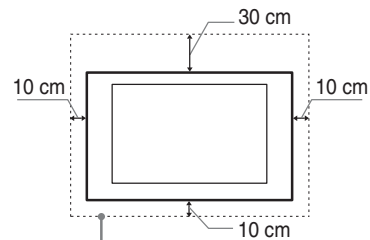

Leave at least this space around the set.

### Installed with stand

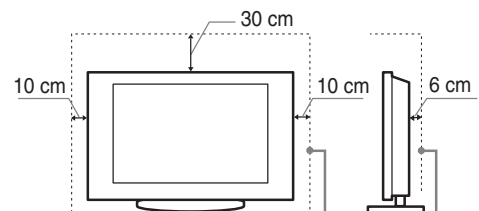

Leave at least this space around the set.

- To ensure proper ventilation and prevent the collection of dirt or dust:
  - Do not lay the TV set flat, install upside down, backwards, or sideways.
  - Do not place the TV set on a shelf, rug, bed or in a closet.
  - Do not cover the TV set with a cloth, such as curtains, or items such as newspapers, etc.
  - Do not install the TV set as shown below.

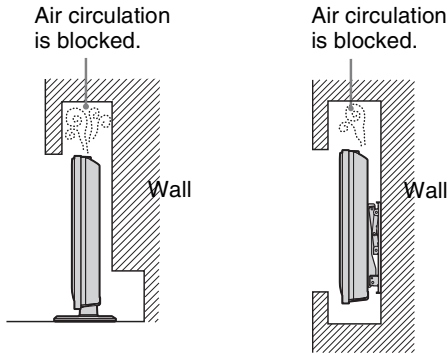

## Mains lead

Handle the mains lead and socket as follows in order to avoid any risk of fire, electrical shock or damage and/or injuries:

- Use only mains leads supplied by Sony, not other suppliers.
- Insert the plug fully into the mains socket.
- Operate the TV set on a 220-240 V AC supply only.
- When wiring cables, be sure to unplug the mains lead for your safety and take care not to catch your feet on the cables.
- Disconnect the mains lead from the mains socket before working on or moving the TV set.
- Keep the mains lead away from heat sources.
- Unplug the mains plug and clean it regularly. If the plug is covered with dust and it picks up moisture, its insulation may deteriorate, which could result in a fire.

## Notes

- Do not use the supplied mains lead on any other equipment.
- Do not pinch, bend, or twist the mains lead excessively. The core conductors may be exposed or broken.
- Do not modify the mains lead.
- Do not put anything heavy on the mains lead.
- Do not pull on the mains lead itself when disconnecting the mains lead.
- Do not connect too many appliances to the same mains socket.
- Do not use a poor fitting mains socket.

## Prohibited Usage

Do not install/use the TV set in locations, environments or situations such as those listed below, or the TV set may malfunction and cause a fire, electrical shock, damage and/or injuries.

### Location:

Outdoors (in direct sunlight), at the seashore, on a ship or other vessel, inside a vehicle, in medical institutions, unstable locations, near water, rain, moisture or smoke.

### Environment:

Places that are hot, humid, or excessively dusty; where insects may enter; where it might be exposed to mechanical vibration, near flammable objects (candles, etc).

The TV set shall not be exposed to dripping or splashing and no objects filled with liquids, such as vases, shall be placed on the TV.

### Situation:

Do not use when your hands are wet, with the cabinet removed, or with attachments not recommended by the manufacturer. Disconnect the TV set from mains socket and aerial during lightning storms.

## Broken pieces:

- Do not throw anything at the TV set. The screen glass may break by the impact and cause serious injury.
- If the surface of the TV set cracks, do not touch it until you have unplugged the mains lead. Otherwise electric shock may result.

## When not in use

- If you will not be using the TV set for several days, the TV set should be disconnected from the mains for environmental and safety reasons.
- As the TV set is not disconnected from the mains when the TV set is just turned off, pull the plug from the mains to disconnect the TV set completely.
- However, some TV sets may have features that require the TV set to be left in standby to work correctly. The instructions in this manual will inform you if this applies.

## For children

- Do not allow children to climb on the TV set.
- Keep small accessories out of the reach of children, so that they are not mistakenly swallowed.

## If the following problems occur...

**Turn off** the TV set and unplug the mains lead immediately if any of the following problems occur. Ask your dealer or Sony service centre to have it checked by qualified service personnel.

### When:

- Mains lead is damaged.
- Poor fitting of mains socket.
- TV set is damaged by being dropped, hit or having something thrown at it.
- Any liquid or solid object falls through openings in the cabinet.

# Precautions

## Viewing the TV

- View the TV in moderate light, as viewing the TV in poor light or during long period of time, strains your eyes.
- When using headphones, adjust the volume so as to avoid excessive levels, as hearing damage may result.

## LCD Screen

- Although the LCD screen is made with high-precision technology and 99.99% or more of the pixels are effective, black dots may appear or bright points of light (red, blue, or green) may appear constantly on the LCD screen. This is a structural property of the LCD screen and is not a malfunction.
- Do not push or scratch the front filter, or place objects on top of this TV set. The image may be uneven or the LCD screen may be damaged.
- If this TV set is used in a cold place, a smear may occur in the picture or the picture may become dark. This does not indicate a failure. These phenomena disappear as the temperature rises.
- Ghosting may occur when still pictures are displayed continuously. It may disappear after a few moments.
- The screen and cabinet get warm when this TV set is in use. This is not a malfunction.
- The LCD screen contains a small amount of liquid crystal. Some fluorescent tubes used in this TV set also contain mercury. Follow your local ordinances and regulations for disposal.

## Handling and cleaning the screen surface/cabinet of the TV set

Be sure to unplug the mains lead connected to the TV set from mains socket before cleaning.

To avoid material degradation or screen coating degradation, observe the following precautions.

- To remove dust from the screen surface/cabinet, wipe gently with a soft cloth. If dust is persistent, wipe with a soft cloth slightly moistened with a diluted mild detergent solution.
- Never use any type of abrasive pad, alkaline/acid cleaner, scouring powder, or volatile solvent, such as alcohol, benzene, thinner or insecticide. Using such materials or maintaining prolonged contact with rubber or vinyl materials may result in damage to the screen surface and cabinet material.
- When adjusting the angle of the TV set, move it slowly so as to prevent the TV set from moving or slipping off from its table stand.

## Optional Equipment

Keep optional components or any equipment emitting electromagnetic radiation away from the TV set. Otherwise picture distortion and/or noisy sound may occur.

## Disposal of the TV set



### Disposal of Old Electrical & Electronic Equipment (Applicable in the European Union and other European countries with separate collection systems)

This symbol on the product or on its packaging indicates that this product shall not be treated as household waste. Instead it shall be handed over to the applicable collection point for the recycling of electrical and electronic equipment. By ensuring this product is disposed of correctly, you will help prevent potential negative consequences for the environment and human health, which could otherwise be caused by inappropriate waste handling of this product. The recycling of materials will help to conserve natural resources. For more detailed information about recycling of this product, please contact your local Civic Office, your household waste disposal service or the shop where you purchased the product.



### Disposal of waste batteries (applicable in the European Union and other European countries with separate collection systems)

This symbol on the battery or on the packaging indicates that the battery provided with this product shall not be treated as household waste. By ensuring these batteries are disposed of correctly, you will help prevent potentially negative consequences for the environment and human health which could otherwise be caused by inappropriate waste handling of the battery. The recycling of the materials will help to conserve natural resources. In case of products that for safety, performance or data integrity reasons require a permanent connection with an incorporated battery, this battery should be replaced by qualified service staff only. To ensure that the battery will be treated properly, hand over the product at end-of-life to the applicable collection point for the recycling of electrical and electronic equipment. For all other batteries, please view the section on how to remove the battery from the product safely. Hand the battery over to the applicable collection point for the recycling of waste batteries. For more detailed information about recycling of this product or battery, please contact your local Civic Office, your household waste disposal service or the shop where you purchased the product.

# Overview of the remote

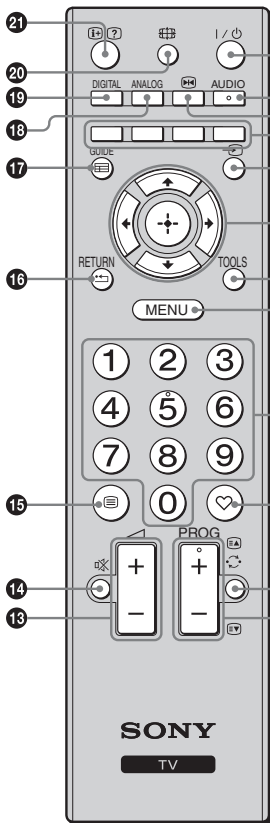

- 1** – **TV standby**  
Turns the TV on and off from standby mode.
- 2** **AUDIO**  
In analogue mode: Press to change the dual sound mode (page 24).
- 3** – **Picture freeze (page 14)**  
Freezes the TV picture.
- 4** **Coloured buttons (page 14, 17)**
- 5** – **Input select**  
Selects the input source from equipment connected to the TV sockets (page 19).
- 6**
- 7** **TOOLS (page 15, 19)**  
Enables you to access various viewing options and change/make adjustments according to the source and screen format.
- 8** **MENU (page 21)**
- 9** **Number buttons**
  - In TV mode: Selects channels. For channel numbers 10 and above, press the second and third digit in quick succession.
  - In Text mode: Enters the three digit page number to select the page.
- 10** – **Digital Favourite list**  
Press to display the Digital Favourite list that you have specified (page 17).
- 11** – **Previous channel**  
Returns to the previous channel watched.
- 12** **PROG +/-/EA/ETV**
  - In TV mode: Selects the next (+) or previous (-) channel.
  - In Text mode (page 14): Selects the next (EA) or previous (ETV) page.
- 13** – **Volume**
- 14** – **Mute the sound**
- 15** – **Text (page 14)**
- 16** **RETURN /**   
Returns to the previous screen of any displayed menu.
- 17** **GUIDE / – EPG (Digital Electronic Programme Guide) (page 16)**
- 18** **ANALOG – Analogue mode (page 13)**
- 19** **DIGITAL – Digital mode (page 13)**
- 20** – **Screen mode (page 14)**
- 21** – **Info / Text reveal**
  - In digital mode: Displays brief details of the programme currently being watched.
  - In analogue mode: Displays information such as current channel number and screen format.
  - In Text mode (page 14): Reveals hidden information (e.g. answers to a quiz).



The number 5, PROG + and AUDIO buttons have tactile dots. Use the tactile dots as references when operating the TV.

# Overview of the TV buttons and indicators

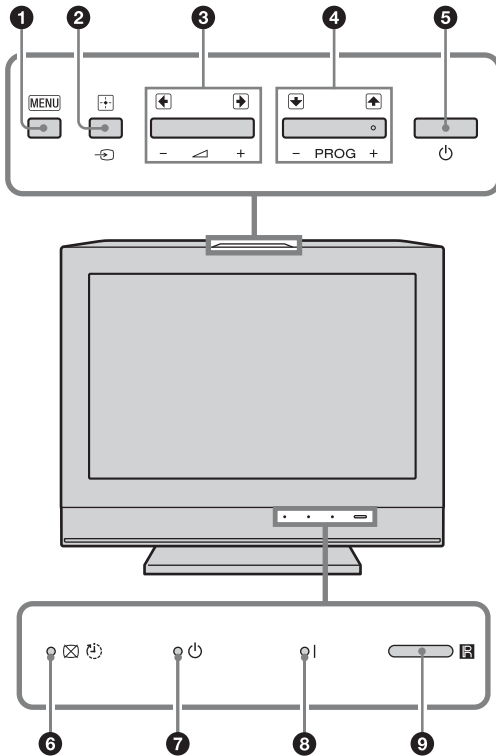

## 1 MENU (page 21)

## 2 – Input select / OK

- In TV mode: Selects the input source from equipment connected to the TV sockets (page 19).
- In TV menu: Selects the menu or option, and confirms the setting.

## 3 – +/- / /

- In TV mode: Increases (+) or decreases (-) the volume.
- In TV menu: Moves through the options right () or left ()

## 4 PROG +/- / /

- In TV mode: Selects the next (+) or previous (-) channel.
- In TV menu: Moves through the options up () or down ()

## 5 – Power

Turns the TV on or off.



- To disconnect the TV completely, pull the plug from the mains.
- When you turn on the TV, the power indicator flashes in green.

## 6 – Picture Off / Sleep Timer indicator

- Lights up in green when the picture is switched off (page 25).
- Lights up in orange when the sleep timer is set (page 26).

## 7 – Standby indicator

Lights up in red when the TV is in standby mode.

## 8 – Power indicator

Lights up in green when the TV is turned on.

## 9 Remote control sensor

- Receives IR signals from the remote.
- Do not put anything over the sensor, as its function may be affected.





Make sure that the TV is completely turned off before unplugging the mains lead. Unplugging the mains lead while the TV is turned on may cause the indicator to remain lit or may cause the TV to malfunction.



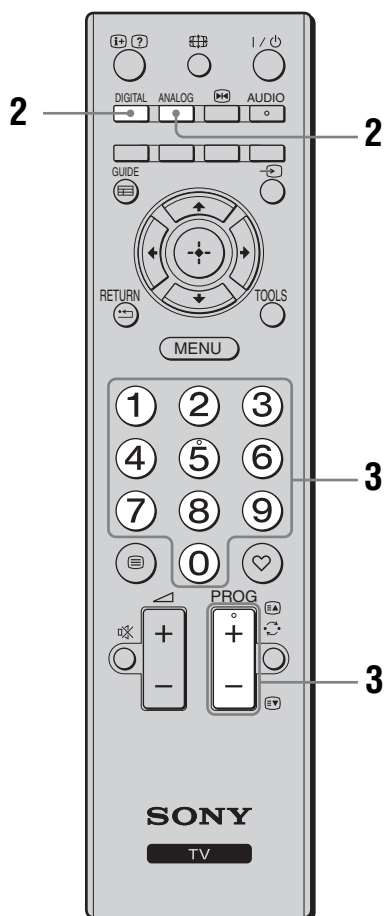
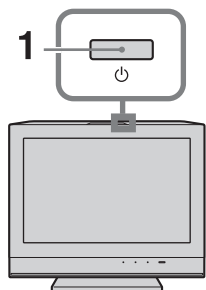

# Watching TV

## Watching TV



- 1 Press  on the top edge of the TV to turn on the TV.

When the TV is in standby mode (the  (standby) indicator on the TV front panel is red), press  on the remote to turn on the TV.

- 2 Press DIGITAL to switch to digital mode, or ANALOG to switch to analogue mode. The channels available vary depending on the mode.







- 3 Press the number buttons or PROG +/- to select a TV channel.

To select channel numbers 10 and above using the number buttons, press the second and third digits in quick succession.





To select a digital channel using the Digital Electronic Programme Guide (EPG), see page 16.

### In digital mode

An information banner appears briefly. The following icons may be indicated on the banner.

- : Radio service
- : Scrambled/Subscription service
- : Multiple audio languages available
- : Subtitles available
- : Subtitles available for the hearing impaired
- : Recommended minimum age for current programme (from 4 to 18 years)
- : Parental Lock

### Additional operations

To	Do this
Adjust the volume	Press  + (increase)/ - (decrease).
Access the Programme index table (in analogue mode only)	Press  . To select an analogue channel, press  , then press  .

## To access Text

Press . Each time you press , the display changes cyclically as follows:  
Text → Text over the TV picture (mix mode) → No Text (exit the Text service)  
To select a page, press the number buttons or /  
.  
To reveal hidden information, press .



When four coloured items appear at the bottom of the Text page, Fastext is available. Fastext allows you to access pages quickly and easily. Press the corresponding coloured button to access the page.

## Picture Freeze

Freezes the TV picture (e.g. to make a note of a telephone number or recipe).

- 1 Press on the remote control.
- 2 Press again to return to normal TV mode.



Not available for Component, HDMI1, HDMI2 and PC input.

## To change the screen format manually to suit the broadcast

Press repeatedly to select the desired screen format.

### Smart\*

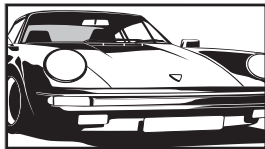

Displays conventional 4:3 broadcasts with an imitation wide screen effect. The 4:3 picture is stretched to fill the screen.

### 4/3

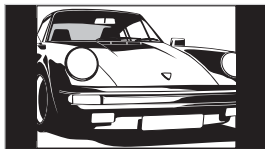

Displays conventional 4:3 broadcasts (e.g. non-wide screen TV) in the correct proportions.

### Wide

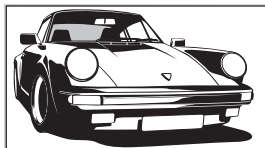

Displays wide screen (16:9) broadcasts in the correct proportions.

### Zoom\*

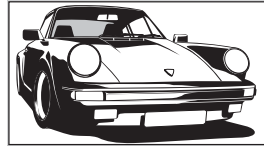

Displays cinemascopic (letter box format) broadcasts in the correct proportions.

### 14/9\*

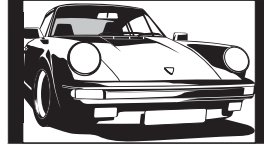

Displays 14:9 broadcasts in the correct proportions. As a result, black border areas are visible on the screen.

### Subtitle\*

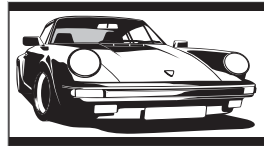

Displays cinemascopic (letter box format) broadcasts with subtitles on the screen.

### Auto

- “Screen Format” is set to “Auto”, automatically changes the screen format to suit the broadcast signal.
- “Auto” is available for PAL and SECAM signals only.

\* Parts of the top and bottom of the picture may be cut off.



- Depending on the signal, some screen formats may not be selectable.
- Some characters and/or letters at the top and the bottom of the picture may not be visible in “Smart”.



You can adjust the vertical position of the picture when selecting “Smart”, “Zoom” or “14/9”. Press / to move up or down (e.g. to read subtitles).

## Using the Tools menu

Press TOOLS to display the following options when viewing a TV programme.

<b>Options</b>	<b>Description</b>
Close	Closes the Tools menu.
Picture Mode	See page 22.
Sound Effect	See page 24.
Speaker	See page 24.
Audio Language (in digital mode only)	See page 31.
Subtitle Setting (in digital mode only)	See page 31.
Sleep Timer	See page 26.
Power Saving	See page 25.
System Information (in digital mode only)	Displays the system information screen.

# Checking the Digital Electronic Programme Guide (EPG) DV3\*



- 1 In digital mode, press GUIDE.
- 2 Perform the desired operation as shown in the following table or displayed on the screen.



Programme information will only be displayed if the TV station is transmitting it.

## Digital Electronic Programme Guide (EPG)

\* This function may not be available in some countries/regions.

To	Do this
Watch a programme	Press  to select the programme, then press .
Turn off the EPG	Press GUIDE.



If an age restriction for programmes has been selected, a message asking for a PIN code will appear on the screen. For details, see “Parental Lock” on page 31.

# Using the Digital Favourite list DV3\*



Digital Favourite list

\* This function may not be available in some countries/regions.

To	Do this
Create your Favourite list for the first time	<ol style="list-style-type: none"> <li>1 Press <math>\oplus</math> to select "Yes".</li> <li>2 Press the yellow button to select the Favourite list.</li> <li>3 Press <math>\uparrow/\downarrow</math> to select the channel you want to add, then press <math>\oplus</math>. Channels that are stored in the Favourite list are indicated by a  symbol.</li> <li>4 Press RETURN to finish setting up.</li> </ol>
Watch a channel	<ol style="list-style-type: none"> <li>1 Press the yellow button to navigate through your Favourite lists.</li> <li>2 Press <math>\uparrow/\downarrow</math> to select the channel, then press <math>\oplus</math>.</li> </ol>
Turn off the Favourite list	Press RETURN.
Add or remove channels in the currently edited Favourite list	<ol style="list-style-type: none"> <li>1 Press the blue button.</li> <li>2 Press the yellow button to select the Favourite list you want to edit.</li> <li>3 Press <math>\uparrow/\downarrow</math> to select the channel you want to add or remove, then press <math>\oplus</math>.</li> </ol>
Remove all channels from the current Favourite list	<ol style="list-style-type: none"> <li>1 Press the blue button.</li> <li>2 Press the yellow button to select the Favourite list you want to edit.</li> <li>3 Press the blue button.</li> <li>4 Press <math>\leftarrow/\rightarrow</math> to select "Yes", then press <math>\oplus</math> to confirm.</li> </ol>

The Favourite feature allows you to specify up to four lists of your favourite programmes.

- 1 In digital mode, press .
- 2 Perform the desired operation as shown in the following table or displayed on the screen.

# Using Optional Equipment

## Connecting optional equipment

You can connect a wide range of optional equipment to your TV. Connecting cables are not supplied.

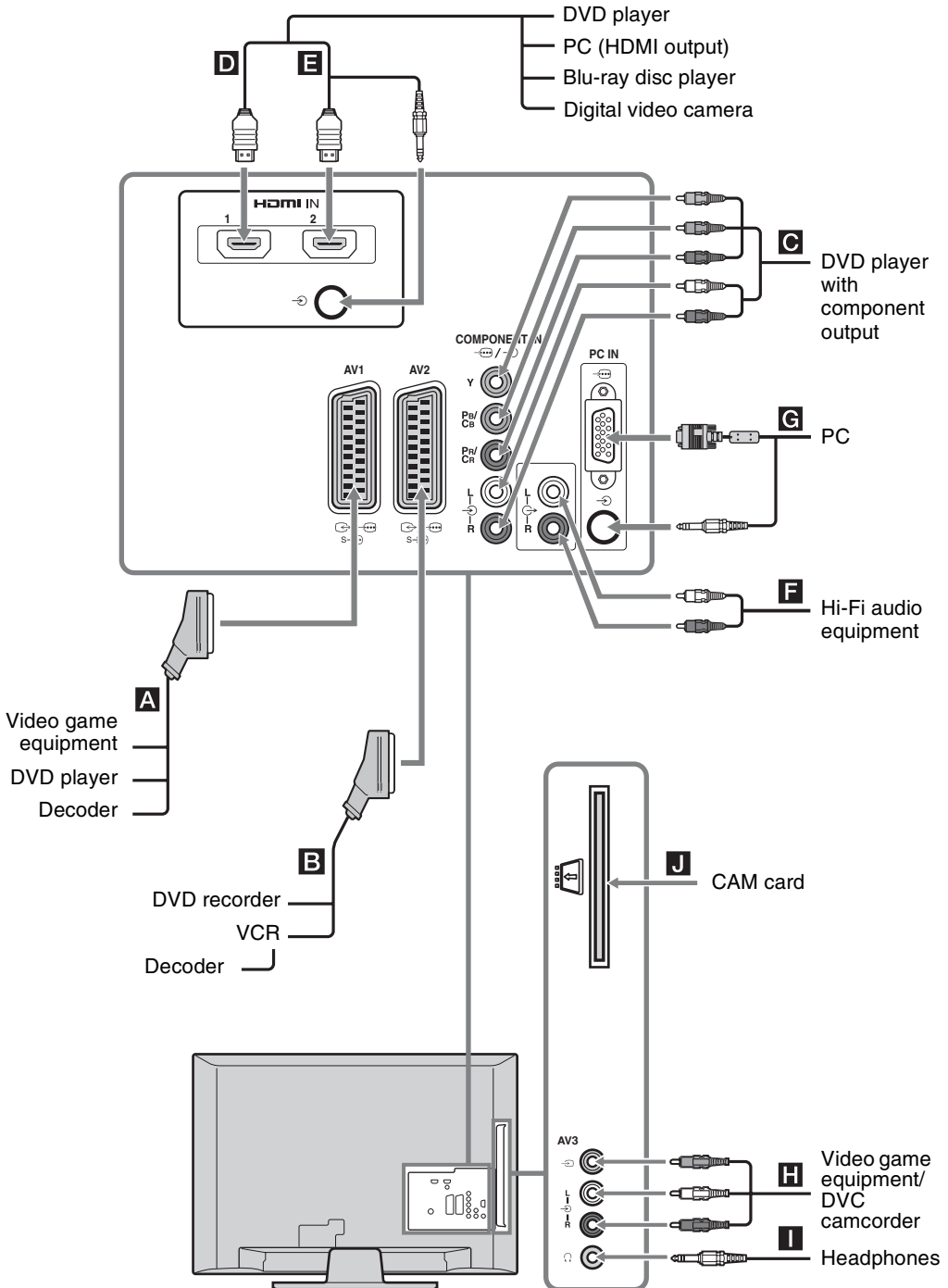

# Viewing pictures from connected equipment

Turn on the connected equipment, then perform one of the following operation.

## For an auto-tuned VCR (page 7)

In analogue mode, press PROG +/-, or the number buttons, to select the video channel.

## For other connected equipment

Press to display the connected equipment list. Press to select the desired input source, then press . (The highlighted item is selected if two seconds pass without any operation after pressing .)

Symbol on the screen	Description
AV1/ AV1	To see the equipment connected to <b>A</b> .
AV2/ AV2	To see the equipment connected to <b>B</b> .
Component	To see the equipment connected to <b>C</b> .
HDMI1	HDMI IN 1*. To see the equipment connected to <b>D</b> .
HDMI2	HDMI IN 2*. To see the equipment connected to <b>E</b> . If the equipment has a DVI socket, connect the DVI socket to the HDMI IN 2 socket through a DVI-HDMI adaptor interface (not supplied), and connect the equipment's audio out sockets to the audio in sockets in the HDMI IN 2 sockets.
AV3	To see the equipment connected to <b>F</b> .

\*

- Be sure to use only an authorized HDMI cable bearing the HDMI logo. We recommend that you use a Sony HDMI cable.
- When HDMI control compatible equipment is connected, communication with the connected equipment is supported. Refer to page 20 to set up this communication.

Symbol on the screen	Description
PC	To see the equipment connected to <b>G</b> .  It is recommended to use a PC cable with ferrites like the "Connector, D-sub 15" (ref. 1-793-504-11, available in Sony Service Centre), or equivalent.

To connect	Do this
Headphones <b>I</b>	Connect to the  socket to listen to sound from the TV on headphones.
Conditional Access Module (CAM) <b>J</b>	To use Pay Per View services. For details, refer to the instruction manual supplied with your CAM. To use the CAM, remove the "dummy" card from the CAM slot. Turn off the TV when inserting your CAM into the CAM slot. When you do not use the CAM, we recommend that the "dummy" card be inserted and kept in the CAM slot.  CAM is not supported in some countries/regions. Check with your authorized dealer.
Hi-Fi audio equipment <b>F</b>	Connect to the audio output sockets  to listen to the sound from the TV on Hi-Fi audio equipment.

## Additional operations

To	Do this
Return to normal TV mode	Press DIGITAL or ANALOG.
Access the Digital Favourites (in digital mode only)	Press . For details, see page 17.

## Using the Tools menu

Press TOOLS to display the following options when viewing pictures from connected equipment.

Options	Description
Close	Closes the Tools menu.
Picture Mode (except PC input mode)	See page 22.
Display Mode (in PC input mode only)	See page 22.
Sound Effect	See page 24.
Speaker	See page 24.

*Continued*

Options	Description
Horizontal Shift (in PC input mode only)	See page 25.
Vertical Shift (in PC input mode only)	See page 25.
Sleep Timer (except PC input mode)	See page 26.
Power Saving	See page 25.

## Using control for HDMI

The control for HDMI function enables the TV to communicate with the connected equipment that is compatible with the function, using HDMI CEC (Consumer Electronics Control). For example, by connecting Sony equipment that is compatible with control for HDMI (with HDMI cables), you can control them together.

Be sure to connect the equipment correctly, and make the necessary settings.

### To make the control for HDMI settings

The control for HDMI settings must be set on both the TV side and connected equipment side. See “HDMI Set-up” on page 28 for the TV side settings. For settings on the connected equipment, refer to the operating instructions for that equipment.

### Control for HDMI functions

- Turns the connected equipment off interlocked with the TV.
- Turns the TV on interlocked with the connected equipment and automatically switches the input to the equipment when the equipment starts to play.



# Using MENU Functions

## Navigating through menus

“MENU” allows you to enjoy various convenient features of this TV. You can easily select channels or inputs sources and change the settings for your TV.

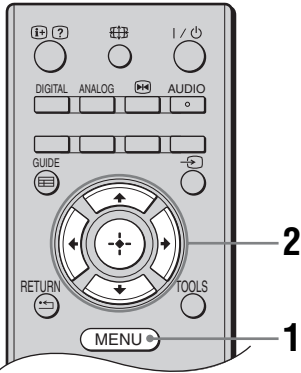

- 1 Press MENU.
- 2 Press  $\uparrow/\downarrow$  to select an option, then press  $\oplus$ .  
To exit the menu, press MENU.

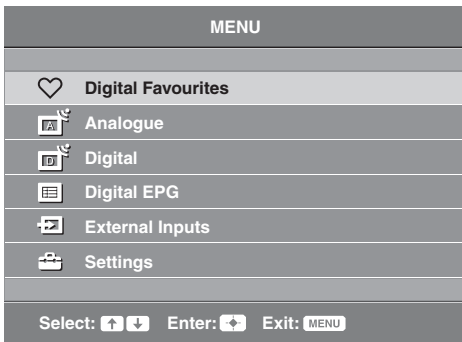

- 1 **Digital Favourites\***  
Displays the Favourite list (page 17).
- 2 **Analogue**  
Returns to the last viewed analogue channel.
- 3 **Digital\***  
Returns to the last viewed digital channel.
- 4 **Digital EPG\***  
Displays the Digital Electronic Programme Guide (EPG) (page 16).

### 5 External Inputs

Selects equipment connected to your TV.

- To watch the desired external input, select the input source, then press  $\oplus$ .

### 6 Settings

Displays the “Settings” menu where most of the advanced settings and adjustments are performed.

1 Press  $\uparrow/\downarrow$  to select a menu icon, then press  $\oplus$ .

2 Press  $\uparrow/\downarrow/\leftarrow/\rightarrow$  to select an option or adjust a setting, then press  $\oplus$ .





For details about settings, see page 22 to 31.







The options you can adjust vary depending on the situation. Unavailable options are greyed out or not displayed.

\* This function may not be available in some countries/regions.

# Picture Adjustment menu

Picture Adjustment		
	Picture Mode	Standard
	Backlight	5 <input type="text"/>
	Contrast	Max <input type="text"/>
	Brightness	50 <input type="text"/>
	Colour	50 <input type="text"/>
	Hue	0 <input type="text"/>
	Sharpness	15 <input type="text"/>
	Colour Tone	Warm
	Noise Reduction	Medium
	MPEG Noise Reduction	Medium
	Reset	

Back:  Select:   Enter:  Exit: MENU

You can select the options listed below on the “Picture Adjustment” menu. To select options in “Settings”, see “Navigating through menus” (page 21).

---

## Picture Mode

Selects the picture mode except for PC input source.

“**Vivid**”: For enhanced picture contrast and sharpness.

“**Standard**”: For standard picture. Recommended for home entertainment.

“**Cinema**”: For viewing film-based content. Most suitable for viewing in a theatre-like environment. This picture setting was developed in collaboration with Sony Pictures Entertainment to faithfully reproduce movies as intended by their creators.

## Display Mode (only in PC mode)

Selects the display mode for PC input source.

“**Video**”: For video images.

“**Text**”: For text, charts or tables.

---

## Backlight

Adjusts the brightness of the backlight.

---

## Contrast

Increases or decreases picture contrast.

---

## Brightness

Brightens or darkens the picture.

---

## Colour

Increases or decreases colour intensity.

---

## Hue

Increases or decreases the green tones and red tones.



“Hue” can only be adjusted for an NTSC colour signal (e.g., U.S.A. video tapes).

---

## Sharpness

Sharpens or softens the picture.

---

## Colour Tone

Adjusts the whiteness of the picture.

“**Cool**”: Gives the white colours a blue tint.

“**Neutral**”: Gives the white colours a neutral tint.

“**Warm**”: Gives the white colours a red tint.



“Warm” can not be selected when you set “Picture Mode” to “Vivid”.

---

---









<b>Noise Reduction</b>	Reduces the picture noise (snowy picture) in a weak broadcast signal. “ <b>High/Medium/Low</b> ”: Modifies the effect of the noise reduction. “ <b>Off</b> ”: Turns off the “Noise Reduction” feature.
<b>MPEG Noise Reduction</b>	Reduces the picture noise in MPEG-compressed video.
<b>Reset</b>	Resets all “Picture Adjustment” settings except “Picture Mode” and “Display Mode” (only in PC mode) to the factory settings.





---



“Brightness”, “Colour”, “Hue” and “Sharpness” are not available when “Picture Mode” is set to “Vivid” or when “Display Mode” is set to “text”.

# Sound Adjustment menu

Sound Adjustment	
	Sound Effect Standard
	Surround Off
	Treble 0 <input type="text"/>
	Bass 0 <input type="text"/>
	Balance 0 <input type="text"/>
	Reset
	Dual Sound Mono
	Auto Volume On
	Speaker TV Speaker

Back:  Select:   Enter:  Exit: MENU

You can select the options listed below on the “Sound Adjustment” menu. To select options in “Settings”, see “Navigating through menus” (page 21).

---

## Sound Effect

Selects the sound mode.

“**Standard**”: Enhances clarity, detail, and sound presence.

“**Dynamic**”: Intensifies clarity and sound presence for better intelligibility and musical realism.

“**Clear Voice**”: Makes voice sound clearer.

---

## Surround

Selects the surround mode.

“**Surround**”: For surround sound (for stereo programmes only).

“**Simulated Stereo**”: Adds a surround-like effect to mono programs.

“**Off**”: For normal stereo or mono reception.

---

## Treble

Adjusts higher-pitched sounds.

---

## Bass

Adjusts lower-pitched sounds.

---

## Balance

Emphasizes left or right speaker balance.

---

## Reset

Resets all the “Sound Adjustment” settings to the factory settings.

---

## Dual Sound

Selects the sound from the speaker for a stereo or bilingual broadcast.

“**Stereo**”, “**Mono**”: For a stereo broadcast.

“**A**”/“**B**”/“**Mono**”: For a bilingual broadcast, select “A” for sound channel 1, “B” for sound channel 2, or “Mono” for a mono channel, if available.



If you select other equipment connected to the TV, set “Dual Sound” to “Stereo”, “A” or “B”.

---

## Auto Volume

Keeps a constant volume level even when volume level gaps occur (e.g., adverts tend to be louder than programmes).

---

## Speaker

Turns on/off the TV’s internal speakers.

“**TV Speaker**”: The TV speakers are turned on in order to listen to the TV’s sound through the TV speakers.

“**Audio System**”: The TV speakers are turned off in order to listen to the TV’s sound only through your external audio equipment connected to the audio output sockets.



“Sound Effect”, “Surround”, “Treble”, “Bass”, “Balance”, “Reset” and “Auto Volume” are not available when “Speaker” is set to “Audio System”.

# Features menu

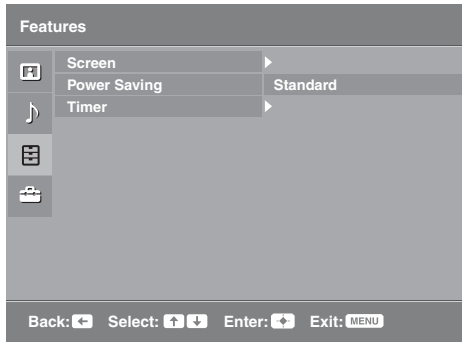

You can select the options listed below on the “Features” menu. To select options in “Settings”, see “Navigating through menus” (page 21).

## Screen

Changes the screen format.

### Screen Format

For details about the screen format, see page 14.



“Auto” is available for PAL and SECAM signals only.

“**Normal**”: Displays the picture in its original size.

“**Full**”: Enlarges the picture to fill the display area.

## Screen (only in PC mode)

## Power Saving

Selects the power saving mode to reduce the power consumption of the TV.

“**Standard**”: Default settings.

“**Reduce**”: Reduces the power consumption of the TV.

“**Picture Off**”: Switches off the picture. You can listen to the sound with the picture off.

## RGB Centre

Adjusts the horizontal picture position so that the picture is in the middle of the screen.



This option is only available if an RGB source has been connected to the Scarts connectors

 AV1 or  AV2 on the rear of the TV.

## PC Adjustment

Customizes the TV screen as a PC monitor.



This option is only available if a PC signal is received.

“**Phase**”: Adjusts the screen when a part of a displayed text or image is not clear.

“**Pitch**”: Enlarges or shrinks the screen size horizontally.

“**Horizontal Shift**”: Moves the screen to the left or to the right.

“**Vertical Shift**”: Moves the screen up or down.

“**Power Saving**”: When this is set to “On,” turns to standby mode if no PC signal is received. To return to the TV, press .

“**Reset**”: Resets to the factory settings.

---

## Timer

Sets the timer to turn off the TV.

### **Sleep Timer**

Sets a period of time after which the TV automatically switches itself into standby mode.

When the “Sleep Timer” is activated, the  (Sleep Timer) indicator on the TV front panel lights up in orange.



- When you turn off the TV and turn it on again, “Sleep Timer” is reset to “Off”.
  - A notification message appears on the screen one minute before the TV switches to standby mode.
-

# Set-up menu

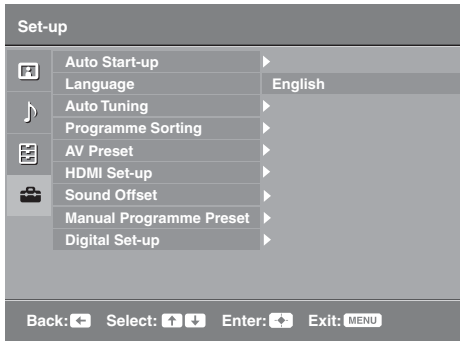

You can select the options listed below on the “Set-up” menu. To select options in “Settings”, see “Navigating through menus” (page 21).

## Auto Start-up

Starts the initial set-up to select the language, country/region and location, and tune in all available digital and analogue channels. Usually, you do not need to do this operation because the language and country/region will have been selected and channels already tuned when the TV was first installed (page 7). However, this option allows you to repeat the process (e.g., to retune the TV after moving house).

## Language

Selects the language in which the menus are displayed.

## Auto Tuning (Only in analogue mode)

Tunes in all the available analogue channels. Usually you do not need to do this operation because the channels are already tuned when the TV was first installed (page 7). However, this option allows you to repeat the process (e.g., to retune the TV after moving house, or to search for new channels that have been launched by broadcasters).

## Programme Sorting (Only in analogue mode)

Changes the order in which the analogue channels are stored on the TV.

- 1 Press  $\uparrow/\downarrow$  to select the channel you want to move to a new position, then press  $\rightarrow$ .
- 2 Press  $\uparrow/\downarrow$  to select the new position for your channel, then press  $\oplus$ .

## AV Preset

Assigns a name to any equipment connected to the side and rear sockets. The name will be displayed briefly on the screen when the equipment is selected. You can skip an input source that is not connected to any equipment.

- 1 Press  $\uparrow/\downarrow$  to select the desired input source, then press  $\oplus$ .
- 2 Press  $\uparrow/\downarrow$  to select the desired option below, then press  $\oplus$ .
  - AV1 (or AV2/AV3/HDMI1/HDMI2/Component/PC), VIDEO, DVD, CABLE, GAME, CAM, SAT: Uses one of the preset labels to assign a name to connected equipment.
  - “Edit”: Creates your own label.
    - 1 Press  $\uparrow/\downarrow$  to select the desired letter or number (“\_” for a blank space), then press  $\rightarrow$ .

**If you input a wrong character**  
Press  $\leftarrow/\rightarrow$  to select the wrong character. Then, press  $\uparrow/\downarrow$  to select the correct character.
    - 2 Repeat the procedure in step 1 until the name is completed, then press  $\oplus$ .

Continued

---

## HDMI Set-up

Allows the TV to communicate with equipment that is compatible with the control for HDMI function, and connected to the HDMI sockets of the TV. Note that communication settings must also be made on the connected equipment.

**“Control for HDMI”**: Sets whether or not to link the operations of the TV and the connected equipment that is compatible with control for HDMI.

**“Auto Devices Off”**: When this is set to “On”, the connected equipment that is compatible with control for HDMI turns off when you switch the TV to standby mode using the remote.

**“Auto TV On”**: When this is set to “On”, the TV turns on when you turn on the connected equipment that is compatible with control for HDMI.

**“Device List Update”**: Creates or updates the “HDMI Device List”. Up to 11 compatible equipment items can be connected, and up to 5 equipment items can be connected to a single socket. Be sure to update the “HDMI Device List” when you change the connections or settings.

**“HDMI Device List”**: Displays a list of connected equipment that is compatible with control for HDMI.

---

## Sound Offset

Sets an independent volume level to each equipment connected to the TV.

---

## Manual Programme Preset (Only in analogue mode)

Changes the available analogue channel setting.

Press  $\uparrow/\downarrow$  to select the programme number you want to modify. Then, press  $\oplus$ .

### System

Presets programme channels manually.

1 Press  $\uparrow/\downarrow$  to select “System”, then press  $\oplus$ .

2 Press  $\uparrow/\downarrow$  to select one of the following TV broadcast systems, then press  $\leftarrow$ .

B/G: For western European countries/regions

D/K: For eastern European countries/regions

L: For France

I: For the United Kingdom



Depending on the country/region selected for “Country” (page 6), this option may not be available.

### Channel

1 Press  $\uparrow/\downarrow$  to select “Channel”, then press  $\oplus$ .

2 Press  $\uparrow/\downarrow$  to select “S” (for cable channels) or “C” (for terrestrial channels), then press  $\rightarrow$ .

3 Tune the channels as follows:

#### If you do not know the channel number (frequency)

Press  $\uparrow/\downarrow$  to search for the next available channel. When a channel has been found, the search will stop. To continue searching, press  $\uparrow/\downarrow$ .

#### If you know the channel number (frequency)

Press the number buttons to enter the channel number of the broadcast you want or your VCR channel number.

4 Press  $\oplus$  to jump to “Confirm”, then press  $\oplus$ .

Repeat the procedure above to preset other channels manually.

### Label

Assigns a name of your choice, up to five letters or numbers, to the selected channel.

### AFT

Allows you to fine-tune the selected programme number manually if you feel that a slight tuning adjustment will improve the picture quality.

---



---

### **Audio Filter**

Improves the sound for individual channels in the case of distortion in mono broadcasts. Sometimes a non-standard broadcast signal can cause sound distortion or intermittent sound muting when watching mono programmes.

If you do not experience any sound distortion, we recommend that you leave this option set to the factory setting “Off”.



“Audio Filter” is not available when “System” is set to “L”.

### **Skip**

Skips unused analogue channels when you press PROG +/- to select channels. (You can still select a skipped channel using the number buttons.)

### **Confirm**

Saves changes made to the “Manual Programme Preset” settings.

---

# Digital Set-up menu

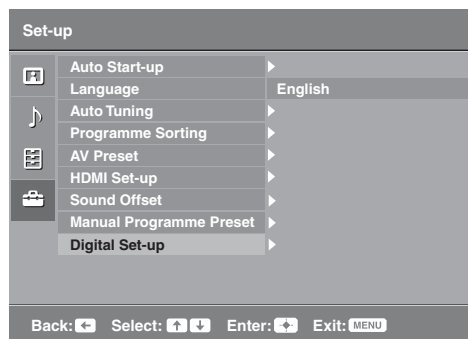

You can select the options listed below on the “Digital Set-up” menu. Then press  $\uparrow/\downarrow$  to select the “Digital Tuning” or “Digital Set-up”. To select options in “Settings”, see “Navigating through menus” (page 21).



Some functions may not be available in some countries/regions.

## Digital Tuning

### Digital Auto Tuning

Tunes in the available digital channels.

This option allows you to retune the TV after moving house, or to search for new channels that have been launched by broadcasters. Press  $\oplus$ .

### Programme List Edit

Removes any unwanted digital channels stored on the TV, and changes the order of the digital channels stored on the TV.

**1** Press  $\uparrow/\downarrow$  to select the channel you want to remove or move to a new position.

Press the number buttons to enter the known three-digit programme number of the broadcast you want.

**2** Remove or change the order of the digital channels as follows:

#### To remove the digital channel

Press  $\oplus$ . After a confirmation message appears, press  $\leftarrow$  to select “Yes”, then press  $\oplus$ .

#### To change the order of the digital channels

Press  $\rightleftarrows$ , then press  $\uparrow/\downarrow$  to select the new position for the channel and press  $\leftarrow$ .

**3** Press RETURN.

### Digital Manual Tuning

Tunes the digital channels manually.

**1** Press the number button to select the channel number you want to manually tune, then press  $\uparrow/\downarrow$  to tune the channel.

**2** When the available channels are found, press  $\oplus$  to store programmes. Repeat the above procedure to manually tune other channels.

## Digital Set-up

### Subtitle Set-up

**“Subtitle Setting”**: When “For Hard Of Hearing” is selected, some visual aids may also be displayed with the subtitles (if TV channels broadcast such information).

**“Subtitle Language”**: Selects which language subtitles are displayed in.

### Audio Set-up

**“Audio Type”**: Switches to broadcast for the hearing impaired when “For Hard Of Hearing” is selected.

**“Audio Language”**: Selects the language used for a programme. Some digital channels may broadcast several audio languages for a programme.

**“Audio Description”**: Provides audio description (narration) of visual information if TV channels broadcast such information.

**“Mixing Level”**: Adjusts the TV main audio and Audio Description output levels.



This option is only available when “Audio Description” is set to “On”.

### Banner Mode

**“Basic”**: Displays programme information with a digital banner.

**“Full”**: Displays programme information with a digital banner, and displays detailed programme information below that banner.

### Parental Lock

Sets an age restriction for programmes. Any programme that exceeds the age restriction can only be watched after a PIN Code is entered correctly.

**1** Press the number buttons to enter your existing PIN code.

If you have not previously set a PIN, a PIN code entry screen appears. Follow the instructions of “PIN Code” below.

**2** Press  $\uparrow/\downarrow$  to select the age restriction or “None” (for unrestricted watching), then press  $\oplus$ .

**3** Press RETURN.

### PIN Code

#### To set your PIN for the first time

**1** Press the number buttons to enter the new PIN code.

**2** Press RETURN.

#### To change your PIN

**1** Press the number buttons to enter your existing PIN code.

**2** Press the number buttons to enter the new PIN code.

**3** Press RETURN.



PIN code 9999 is always accepted.

### Technical Set-up

**“Auto Service Update”**: Enables the TV to detect and store new digital services as they become available.

**“Software Download”**: Enables the TV to automatically receive software updates, free through your existing aerial (when issued). Sony recommends that this option is set to “On” at all times. If you do not want your software to be updated, set this option to “Off”.

**“System Information”**: Displays the current software version and the signal level.

**“Time Zone”**: Allows you to manually select the time zone you are in, if it is not the same as the default time zone setting for your country/region.

**“Auto DST”**: Sets whether or not to automatically switch between summer time and winter time.

- “On”: Automatically switches between summer time and winter time according to the calendar.
- “Off”: The time is displayed according to the time difference set by “Time Zone”.

### CA Module Set-up

Allows you to access a pay TV service once you obtain a Conditional Access Module (CAM) and a view card. See page 18 for the location of the  (PCMCIA) socket.

## Installing the Accessories (Wall-Mount Bracket)

### To Customers:

For product protection and safety reasons, Sony strongly recommends that installing of your TV be performed by Sony dealers or licensed contractors. Do not attempt to install it yourself.

### To Sony Dealers and Contractors:

Provide full attention to safety during the installation, periodic maintenance and examination of this product.

Your TV can be installed using the Wall-Mount Bracket SU-WL500 or SU-WL100 (sold separately).

- Refer to the Instructions supplied with the Wall-Mount Bracket to properly carry out the installation.
- Refer to “Detaching the Table-Top Stand from the TV” (page 7).
- Refer to “TV installation dimensions table” (page 33).
- Refer to “Screw and Hook locations diagram/table” (page 34).



Place the TV on the Table-Top Stand, when securing the Mounting Hook.

### SU-WL500 for KDL-32L40xx

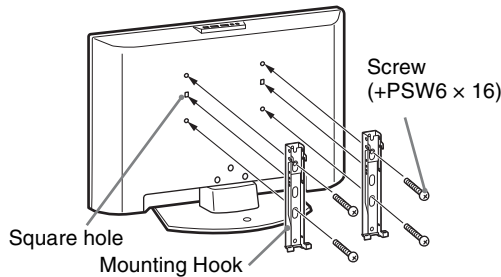

### SU-WL100 for KDL-26L40xx

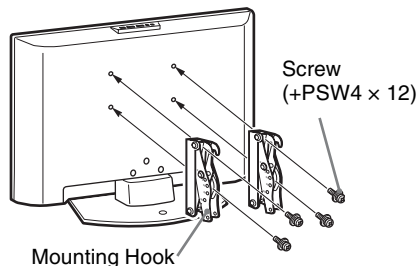

Sufficient expertise is required for installing this product, especially to determine the strength of the wall for withstanding the TV's weight. Be sure to entrust the attachment of this product to the wall to Sony dealers or licensed contractors and pay adequate attention to safety during the installation. Sony is not liable for any damage or injury caused by mishandling or improper installation.

## TV installation dimensions table

### KDL-32L40xx

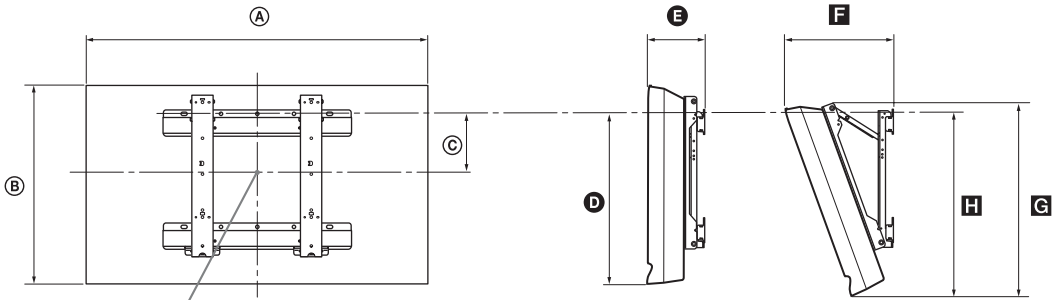

Screen centre point

### KDL-26L40xx

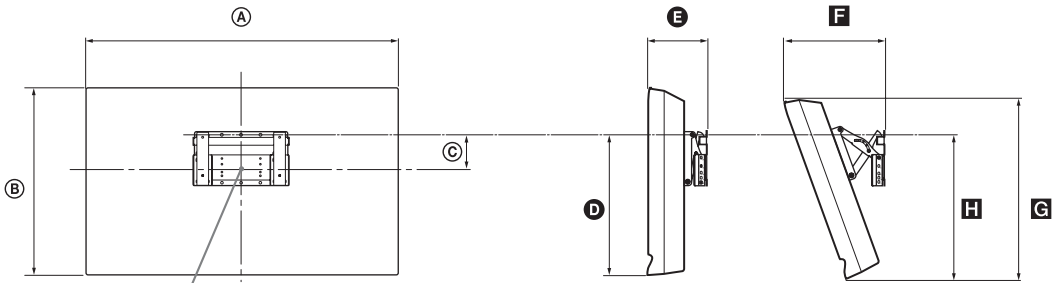

Screen centre point

Unit: mm

Model Name	Display dimensions		Screen centre dimension	Length for each mounting angle				
				Angle (0°)		Angle (20°)		
	A	B	C	D	E	F	G	H
KDL-32L40xx	807	548	172	485	167	304	532	513
KDL-26L40xx	674	470	92	352	153	258	456	357

Figures in the above table may differ slightly depending on the installation.

#### WARNING

The wall that the TV will be installed on should be capable of supporting a weight of at least four times that of the TV. Refer to “Specifications” (page 35) for its weight.

Additional Information

Continued

# Screw and Hook locations diagram/table

## KDL-32L40xx

Model Name	Screw location	Hook location
KDL-32L40xx	e, g	c

\* Hook position "a" and "b" cannot be used for the model in the table above.

### Screw location

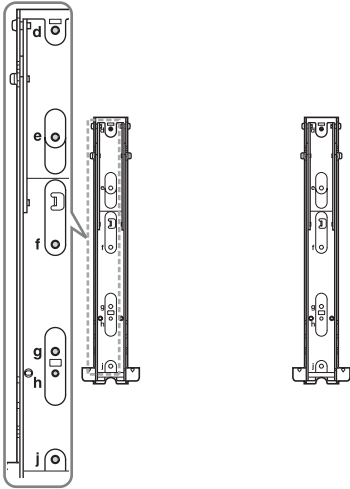

### Hook location

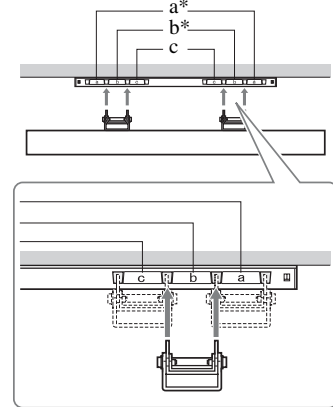



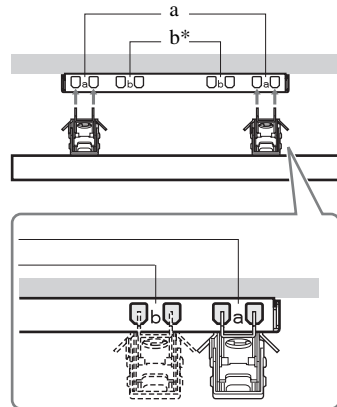

## KDL-26L40xx

Model Name	Hook location
KDL-26L40xx	a

\* Hook position "b" cannot be used for the model in the table above.

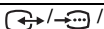
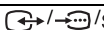
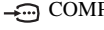
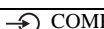

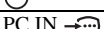
# Specifications

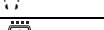
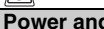
Model name	KDL-32L40xx	KDL-26L40xx	
<b>System</b>			
Panel System	LCD (Liquid Crystal Display) Panel		
TV System	Depending on your country/region selection Analogue: B/G/H, D/K, L, I Digital: DVB-T		
Colour/Video System	Analogue: PAL, SECAM, NTSC 3.58, 4.43 (only Video In) Digital: MPEG-2 MP@ML		
Channel Coverage	Analogue: 48.25 - 855.25 MHz Digital: VHF Band III (177.5 - 226.5 MHz)/UHF E21 - E69 (474 - 858 MHz)		
Sound Output	10 W + 10 W (RMS)		
<b>Input/Output jacks</b>			
Aerial	75 ohm external terminal for VHF/UHF		
 AV1*1	21-pin scart connector including audio/video input, RGB input, S-Video input, and Analog TV audio/video output.		
 AV2*2	21-pin scart connector including audio/video input, RGB input, S-Video input, and audio/video output.		
 COMPONENT IN	Supported formats: 1080i, 720p, 576p, 576i, 480p, 480i Y: 1 Vp-p, 75 ohms, 0.3V negative sync/Pb/Cb: 0.7 Vp-p, 75 ohms/ Pr/Cr: 0.7 Vp-p, 75 ohms		
 COMPONENT IN	Audio input (phono jacks)		
HDMI IN 1, 2	Video: 1080i, 720p, 576p, 576i, 480p, 480i Audio: Two channel linear PCM 32, 44.1 and 48 kHz, 16, 20 and 24 bits PC (see table) Analogue audio (minijack) (HDMI IN 2 only)		
 AV3	Video input (phono jack)		
 AV3	Audio input (phono jacks)		
	Audio output (Left/Right) (phono jacks)		
PC IN 	PC Input (15 Dsub) (see page 36) G: 0.7 Vp-p, 75 ohms, non Sync on Green/B: 0.7 Vp-p, 75 ohms, non Sync on Green/ R: 0.7 Vp-p, 75 ohms, non Sync on Green  PC audio input (minijack)		
	Headphones jack		
	CAM (Conditional Access Module) slot		
<b>Power and others</b>			
Power Requirements	220–240 V AC, 50 Hz		
Screen Size	32 inches (Approx. 81.3 cm measured diagonally)	26 inches (Approx. 66.1 cm measured diagonally)	
Display Resolution	1,366 dots (horizontal) × 768 lines (vertical)		
Power Consumption	155 W	98 W	
Standby Power Consumption*3	0.5 W or less	0.5 W or less	
Dimensions (w × h × d)	(with stand)	Approx. 80.7 × 58.5 × 24.2 cm	Approx. 67.4 × 51.0 × 24.2 cm
	(without stand)	Approx. 80.7 × 54.8 × 10.1 cm	Approx. 67.4 × 47.0 × 9.5 cm
Mass	(with stand)	Approx. 15.0 kg	Approx. 11.7 kg
	(without stand)	Approx. 13.0 kg	Approx. 9.5 kg
Supplied Accessories	Refer to “1: Checking the accessories” on page 4.		
Optional Accessories	See “Installing the Accessories (Wall-Mount Bracket)” on page 32.		

\*1 AV1 outputs available only analogue TV.

\*2 AV2 outputs watching screen (except PC, HDMI1,2, Component 1080i).

\*3 Specified standby power is reached after the TV finishes necessary internal processes.

Design and specifications are subject to change without notice.

**PC Input Signal Reference Chart for PC IN** 

Signals	Horizontal (Pixel)	Vertical (Line)	Horizontal frequency (kHz)	Vertical frequency (Hz)	Standard
VGA	640	480	31.5	60	VGA
SVGA	800	600	37.9	60	VESA Guidelines
XGA	1024	768	48.4	60	VESA Guidelines
WXGA	1280	768	47.8	60	VESA

- This TV's PC input does not support Sync on Green or Composite Sync.
- This TV's PC input does not support interlaced signals.
- This TV's PC input supports signals in the above chart with a 60 Hz vertical frequency.

**PC Input Signal Reference Chart for HDMI IN 1, 2**

Signals	Horizontal (Pixel)	Vertical (Line)	Horizontal frequency (kHz)	Vertical frequency (Hz)	Standard
VGA	640	480	31.5	60	VGA
SVGA	800	600	37.9	60	VESA Guidelines
XGA	1024	768	48.4	60	VESA Guidelines
WXGA	1280	768	47.4	60	VESA
WXGA	1280	768	47.8	60	VESA
WXGA	1360	768	47.7	60	VESA



# Troubleshooting

Check whether the  (standby) indicator is flashing in red.

## When it is flashing



The self-diagnosis function is activated.  
Press  on the top edge of the TV to turn it off, disconnect the mains lead, and inform your dealer or Sony service centre.

## When it is not flashing

- 1 Check the items in the tables below.
- 2 If the problem still persists, have your TV serviced by qualified service personnel.

## Picture

### No picture (screen is dark) and no sound

- Check the aerial connection.
- Connect the TV to the mains, and press  on the top edge of the TV.
- If the  (standby) indicator lights up in red, press .

### No picture or no menu information from equipment connected to the scart connector

- Press  to display the connected equipment list, then select the desired input.
- Check the connection between the optional equipment and the TV.

### Double images or ghosting

- Check the aerial connection.
- Check the aerial location and direction.

### Only snow and noise appear on the screen

- Check if the aerial is broken or bent.
- Check if the aerial has reached the end of its serviceable life (three to five years in normal use, one to two years at the seaside).

### Distorted picture (dotted lines or stripes)

- Keep the TV away from electrical noise sources such as cars, motorcycles, hair-dryers or optical equipment.
- When installing optional equipment, leave some space between the optional equipment and the TV.
- Check the aerial connection.
- Keep the aerial cable away from other connecting cables.

### Picture or sound noise when viewing a TV channel

- Adjust “AFT” (Automatic Fine Tuning) to obtain better picture reception (page 28).

### Some tiny black points and/or bright points appear on the screen

- The picture of a display unit is composed of pixels. Tiny black points and/or bright points (pixels) on the screen do not indicate a malfunction.

### No colour on programmes



- Select “Reset” (page 23).

### No colour or irregular colour when viewing a signal from the COMPONENT IN sockets

- Check the connection of the  COMPONENT IN sockets and check if each sockets are firmly seated in their respective sockets.

## Sound

### No sound, but good picture

- Press  + or  (Mute).
- Check if the “Speaker” is set to “TV Speaker” (page 24).

## Channels

### The desired channel cannot be selected

- Switch between digital and analogue mode and select the desired digital/analogue channel.

### Some channels are blank

- Scrambled/Subscription only channel. Subscribe to the pay TV service.
- Channel is used only for data (no picture or sound).
- Contact the broadcaster for transmission details.

### Digital channels are not displayed

- Contact a local installer to find out if digital transmissions are provided in your area.
- Upgrade to a higher gain aerial.

## General

### The TV turns off automatically (the TV enters standby mode)

- Check if the “Sleep Timer” is activated (page 26).
- If no signal is received and no operation is performed in the TV mode for 15 minutes, the TV automatically switches to standby mode.

### The remote does not function

- Replace the batteries.

### HDMI equipment does not appear on “HDMI Device List”

- Check that your equipment is compatible with control for HDMI.



